



DELL™
说明文件

Dell™ Latitude™ CS/CSx 便携式计算机用户指南

[前言](#)

[简介](#)

[安装和操作](#)

[为计算机供电](#)

[携带计算机旅行](#)

[驱动程序](#)

[自定义您的计算机](#)

[卸下和装回部件](#)

[排除计算机故障](#)

[技术规格](#)

[获得帮助](#)

本文件中的信息如有更改，恕不另行通知。
©1999 Dell Computer Corporation。版权所有，翻印必究。

未经 Dell Computer Corporation 书面许可，不准以任何形式进行复制。

本文件中使用的商标：Dell、Latitude、OptiPlex、Dimension、Inspiron、ExpressCharge、DELL徽标和 DellWare是 Dell Computer Corporation 的商标；Microsoft、Windows、Windows NT 和 MS-DOS 是 Microsoft Corporation 的注册商标；Intel 和 Pentium 是 Intel Corporation 的注册商标。

本文件中提及的其它商标和产品名称是指拥有相应商标和名称的公司或其制造的产品。Dell Computer Corporation 对本公司商标和名称之外的其它商标和名称不拥有任何专利权。

初版：1999 年 6 月 25 日

最后修订：1998 年 11 月 4 日

[返回目录页面](#)

交流适配器：Dell™ Latitude™ CS/CSx 便携式计算机用户指南

[使用交流适配器](#)

[连接交流适配器](#)

[打开计算机](#)

使用交流适配器

交流适配器用于将交流电源转换为计算机所需的直流电源。交流适配器套件包括交流适配器及其连接的直流电源电缆（向计算机输入电源）和交流电源电缆（连接至电源插座）。

无论您是否打开计算机，均可以将交流适配器连接至计算机。

交流适配器可以与世界各地的电源插座配合使用。但是，电源连接器则因国家而异。在国外使用交流电源时，您可能需要获得在此国家专用的新电源电缆。

如果计算机已对接至一个 Dell C/Port 系列高级端口复制器 (APR) 或 C/Dock 系列扩充站，则可以由连接至电源插座的 APR 或扩充站供电。

 **注：**如果您使用交流电源为已安装电池的计算机供电，交流适配器将对电池充电（如果有必要）并保持电池的电量。

注意：使用交流适配器为计算机供电或为电池充电时，应将其置于通风的地方，例如桌面或地板上。不要将其置于通风条件较差的环境，例如旅行箱中。

连接交流适配器

1. 将交流适配器连接的电缆连接至计算机的交流适配器连接器（参见[图 1](#)）。
2. 将交流电源电缆插入交流适配器的另一端。
3. 将交流电源电缆插入电源插座。

图 1. 连接交流适配器

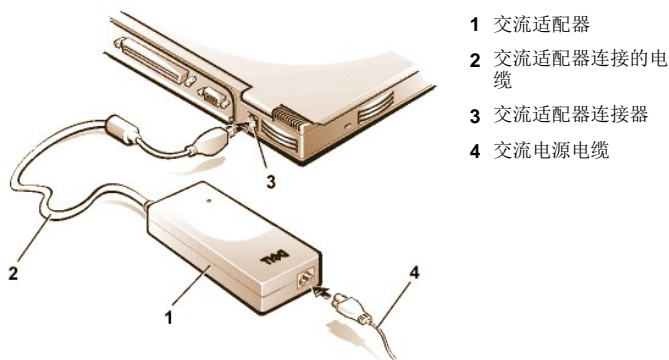

打开计算机

要打开计算机，请按[电源按钮](#)。

 **注：**如果计算机的操作系统已“锁定”（即无法回应命令），请按住电源按钮并至少保持五秒钟，以关闭计算机。

[返回目录页面](#)

[返回目录页面](#)

电源管理设置：Dell™ Latitude™ CS/CSx 便携式计算机用户指南

- [节能试验](#)
- [使用组合键](#)
- [合上显示屏](#)
- [暂挂模式](#)
- [备用模式](#)
- [磁盘暂挂模式](#)
- [Microsoft Windows 98 的电源管理属性](#)
- [Microsoft Windows NT 的电源管理属性](#)

节能试验

通常，每种节能功能的设置值越小，电池电量使用的时间就越长。另一方面，设置值越高，计算机的性能则越佳。

要评估不同设置对计算机电池的使用寿命以及软件的性能有何影响，请按以下步骤进行试验：

- 1 将所有选项均设置为默认值时使用计算机。
- 1 禁用所有选项或将其设置为“Off”时使用计算机。
- 1 所有选项均设置为最小或最大值时使用计算机。

使用组合键

[表 1](#) 列出了电源管理组合键。

 **注：**要在外部键盘上使用组合键，请在系统设置程序中启用“[External Hot Key](#)”（外部热键）选项，并且按 <Scroll Lock> 键而不是 <Fn> 键。

表 1. 激活/取消激活功能的组合键

功能	激活/取消激活
关闭显示屏	要激活此功能，请按 <Fn><d> 组合键。* 要取消激活此功能，请移动光标或者在集成键盘或外部键盘上按任意键。（如果没有反应，则计算机可能正处于 暂挂模式 或 备用模式 。您可以按电源按钮恢复正常操作。）
关闭硬盘驱动器	要激活此功能，请按 <Fn><h> 组合键。* 访问硬盘驱动器时，此功能将自动取消激活。 注： 如果模块化硬盘驱动器安装在 C/Dock 介质托架中，则不能通过按 <Fn><h> 组合键关闭硬盘驱动器。
暂挂模式	要激活此模式，请按 <Fn><Esc> 组合键。 要取消激活此模式，请按电源按钮。
磁盘暂挂模式	要激活此模式，请按 <Fn><a> 组合键。（如果使用法语键盘，请按 <Fn><q> 组合键。）* 要取消激活此模式，请按电源按钮。

* 这些组合键不适用于高级配置和电源接口 (ACPI)。

合上显示屏

计算机节能的方法之一是在不使用计算机时合上显示屏。如果您合上显示屏并且未连接外部显示器，计算机将关闭显示屏并进入[暂挂模式](#)（在 Microsoft® Windows® 98 中则为[备用模式](#)）。

 **注：**如果在合上显示屏时已连接外部显示器，计算机将不会激活暂挂模式。您仍然可以使用外部显示器。

要恢复工作，请打开显示屏。（计算机可能需要几秒钟才能恢复操作。）

暂挂模式

如果计算机运行 Microsoft Windows 95 或 Microsoft Windows NT® 操作系统，暂挂模式可以停止计算机的大多数活动，但是计算机可以在 20 至 30 秒钟内立即恢复操作。计算机无人看管时，请使用暂挂模式。

注意：进入暂挂模式之前，Windows 95 和 Windows NT 将数据保存至随机存取存储器 (RAM)，而不是保存至硬盘驱动器。如果计算机在使用电池供电时进入暂挂模式，并且电池电量已完全耗尽，RAM 中的数据将会丢失。

暂挂模式可以关闭以下组件以节省电池电量：微处理器时钟、显示屏、硬盘驱动器、CD-ROM、DVD-ROM 或 LS-120 驱动器模块（如果已安装）、外部显示器连接器、外部键盘（如果已连接）、并行端口、串行端口、触摸板和软盘驱动器。

通过按 <Fn><Esc> 组合键（如果已在系统设置程序中启用 [“External Hot Key”\[外部热键\]](#) 选项，也可以在外部键盘上按 <Scroll Lock><Esc> 组合键），您可以立即激活暂挂模式。

进入暂挂模式后，[电源指示灯](#)将不会亮起。

按电源按钮可以从暂挂模式中恢复操作。计算机可能需要几秒钟才能恢复正常操作。

 **注：从暂挂模式中恢复操作时，如果设置了口令，计算机将显示口令提示屏幕。在口令提示屏幕中，如果您在 2 分钟内未输入口令，系统将返回暂挂模式。**

在 Microsoft Windows 98 操作系统中，暂挂模式称为备用模式。

备用模式

如果计算机运行 Microsoft Windows 98 操作系统，备用模式可以关闭显示屏、停止硬盘驱动器运转以及关闭其它内部设备，以便减少计算机使用的电池电量。计算机从备用模式中恢复操作时，桌面将恢复为进入备用模式之前的状态。

注意：进入备用模式之前，Windows 98 将数据保存至随机存取存储器 (RAM)，而不是保存至硬盘驱动器。如果计算机在使用电池供电时进入备用模式，并且电池电量已完全耗尽，RAM 中的数据将会丢失。

您可以通过按 <Fn><Esc> 组合键进入备用模式。要从备用模式中恢复操作，请按电源按钮。

磁盘暂挂模式

磁盘暂挂 (S2D) 模式将所有系统数据复制到硬盘驱动器上的保留区域（即 S2D 分区），然后关闭计算机的所有电源。恢复正常操作时，系统将运行激活此模式之前运行的相同程序并打开相同的文件。

如果您要将计算机存储 40 天以上，请将计算机置入 S2D 模式。S2D 模式可以保护存储在非易失性随机存取存储器 (NVRAM) 中的配置信息。备用电池将维护此信息，但是可能会在 40 天后用尽电量。

 **注：如果电池电量即将用尽，S2D 模式可以帮助您将系统数据快速保存至硬盘驱动器，以保护您的系统数据。**

如果系统在 [高级电源管理 \(APM\)](#) 模式下运行，并且已在系统设置程序中启用 [“External Hot Key”（外部热键）](#) 选项，您可以通过按 <Fn><a> 组合键（或者在外部键盘上按 <Scroll Lock><a> 组合键）进入 S2D 模式。如果使用法语键盘，请按 <Fn><q> 组合键或 <Scroll Lock><q> 组合键。*

通过按电源按钮，您可以从 S2D 模式中恢复操作。

如果您在计算机处于 S2D 模式时连接或卸下设备，计算机将在恢复正常操作时自动识别新连接的设备。

计算机从 S2D 模式中恢复操作后，某些 PC 卡可能无法正确工作。如果您遇到与 PC 卡有关的问题，请[卸下并重新插入 PC 卡](#)。

 **注：Dell 计算机在出厂之前已创建适当大小的 S2D 分区。您可以使用 S2D 公用程序删除文件、增加文件大小或者添加已删除的 S2D 文件。有关更改或创建 S2D 文件的详情，请参阅 readme.S2D 文件（位于硬盘驱动器上的“Dell Utilities”[Dell 公用程序]文件夹或计算机附带的 S2D 软盘中）。**

* 这些组合键可能不适用于将来的操作系统。

Windows 98 的电源管理属性

具有高级电源管理 (APM) 功能的 Windows 98 为您提供了用于设置电源节能功能的 **“Power Management Properties”（电源管理属性）** 窗口。

要访问“**Power Management Properties**”（**电源管理属性**）窗口并设置电源管理功能，请按以下步骤进行：

1. 单击“**Start**”（**开始**）按钮，指向“**Settings**”（**设置**），然后单击“**Control Panel**”（**控制面板**）。
2. 双击“**Power Management Properties**”（**电源管理属性**）图标。

“**Power Management Properties**”（**电源管理属性**）窗口包含以下标签：

1. “**Power Scheme**”（**电源方案**）— 使您可以更改单个电源管理设置或选择三种电源模式设置之一（“**Always On**”[**始终打开**]、“**Home/Office Desk**”[**家庭/办公室桌面**]或“**Portable/Laptop**”[**便携式/膝上型**]），每种模式均提供了一系列默认的电源管理设置。
1. “**Alarms**”（**报警**）— 使您可以设置“**Low Battery**”（**电池电量过低**）和“**Critical Battery**”（**电池电量严重不足**）报警，以便在计算机电池电量低于某个百分比时向您发出警报。您收到的计算机未复选“**Low Battery**”（**电池电量过低**）和“**Critical Battery**”（**电池电量严重不足**）警报选项。Dell 建议您不要选择这些选项。
1. “**Power Meter**”（**电源计量器**）— 使您可以在计算机使用电池供电时查看电池剩余寿命的百分比。如果计算机使用交流电源供电，将会显示一则信息。
1. “**Advanced**”（**高级**）— 使您可以在 Windows 98 任务栏上显示“**Power Meter**”（**电源计量器**），并且可以在计算机从备用模式中恢复操作时显示口令提示。

Microsoft Windows NT 的电源管理属性

Dell 提供了与电源管理控制器兼容的 Softex 软件，使您可以暂挂和恢复操作便携式计算机，并且不会影响您使用对接站或其介质托架。

有关 Softex 电源管理软件的信息，请参阅 <http://www.dell.com/products/notebook/latitude/NT40.htm> 中的 Softex 用户指南，同时参阅《**Dell 安装的 Microsoft Windows NT Workstation 安装指南**》。

[返回目录页面](#)

[返回目录页面](#)

电池：Dell™ Latitude™ CS/CSx 便携式计算机用户指南

- [关于电池](#)
- [使用电池](#)
- [为电池充电](#)
- [为热电池充电](#)
- [更换电池](#)
- [电池电量表](#)
- [第一次电池低电量警告](#)
- [第二次电池低电量警告](#)
- [检测电池问题](#)
- [电池处理](#)
- [关于电池电源](#)
- [打开计算机](#)

关于电池

您的计算机附带了一块标准 (34-瓦/小时 [WH]) 或高能 (46-WH) 锂离子电池，可以在不能使用电源插座时为计算机供电。电池安装在计算机背面，并成为计算机底部的一部分。锂离子电池的使用寿命要长于普通电池，您无需经常更换电池。锂离子电池没有镍氢 (NiMH) 电池和镍镉 (NiCd) 电池出现的“记忆效应”。为锂离子电池充电之前，您无需将其完全放电。锂离子电池不会“忘记”从哪一点起开始完全充电。如果镍氢电池和镍镉电池在部分放电后就开始充电，可能无法充满电。

请不要将废旧电池与普通家庭废物放在一起。有关最近的化学废物收集点所在的位置，请与当地的管理机构联系。

使用电池运行计算机时，请注意以下信息：

- 1 完全充电的标准电池，其寿命大约为 2.5 至 3 小时；完全充电的高能电池，其寿命大约为标准电池的 1.5 倍。实际性能会有所不同，视您启用的电源管理功能和所使用的应用程序而定。
- 1 [集成电池电量表](#)使您随时可以检查已安装或未安装电池的电量状态。
- 1 电池的自测功能会在电池电量不足等情况下向您发出警告。
- 1 锂离子电池不受电池记忆的影响 — 只要愿意，您可以随时为电池充电，而不用担心是否会降低其充电性能。
- 1 电池的寿命最多可达 350 次完全充电和 2000 次部分充电，条件是必须在正常室温下充电。

 **注：此电池仅适用于 Dell Latitude CS/CSx 便携式计算机。不要将此电池用于其它计算机，也不要将其它计算机的电池用于 Dell Latitude CS/CSx 便携式计算机。**

使用电池

您收到的电池已部分充电。Dell 建议您在使用电池为计算机供电前，将电池充满电。

如果您使用电池为计算机供电，请尽量节省电池电能。许多因素均会影响电池的操作时间：

- 1 使用的节能功能
- 1 显示屏和安装的微处理器类型
- 1 使用的存储介质
- 1 使用的 PC 卡和其它外部设备的数量和类型
- 1 运行的应用程序种类
- 1 安装的内存模块容量（容量越高，耗用的电量越多）

激活[暂挂](#)模式（在 Microsoft® Windows® 98 操作系统中称为[备用](#)模式）后，计算机可使用电池电源运行大约一星期（如果在激活暂挂模式或备用模式之前已为电池完全充电。）

如果您准备存储计算机，请断开所有设备的连接并关闭计算机。如果要将计算机存储很长时间，请卸下电池。如果在很长的存储时间内不使用，电池电量将会耗尽。长时间存储后，应先将电池充满电，然后再尝试使用电池电源运行计算机。

为电池充电

每次将计算机连接至电源插座时，或者在连接至电源插座的计算机中安装电池时，计算机均会检查电池的电量。交流适配器将会对电池充电

(如有必要)并维护电池电量。

 **注：要使电池发挥最佳性能，请仅在正常室温条件下对电池充电。**

在连接至电源插座的计算机中安装电池时，电池会立即开始充电。交流电源对电池充电期间，绿色电源指示灯将持续亮起。快速充电周期完成时，指示灯将开始闪烁。指示灯闪烁时，交流适配器将进行点滴式充电，使电池完全充电。指示灯将继续闪烁，直至您卸下电池或从电源插座中断开计算机的连接。

注意：将计算机连接至电源插座时，如果电池状态指示灯呈绿色和琥珀色交替闪烁，请从电源插座中断开计算机的连接，并使计算机和电池恢复至室温，然后将计算机重新连接至电源插座并继续对电池充电。如果计算机不能恢复至室温，将在电池充满电前停止对其充电。

如果计算机已关机，并且已通过交流适配器连接至电源插座，交流适配器需要大约 1 小时 20 分钟才能为完全放电后的电池充满电。如果计算机确定电池即将充满电，交流适配器将跳过快速充电周期并开始对电池进行点滴式充电。如果已打开计算机，交流适配器最多需要 2.5 小时即可为电量耗尽的电池完全充电，视您正在使用的设备和正在运行的程序而定。

 **注：将电池留在计算机中的时间可以随意而定。电池的集成电路可以防止对其过度充电。**

为热电池充电

计算机的使用或较热的环境均会导致电池发热，在尝试为热电池充电之前，请注意以下信息：

- 1 将交流适配器连接至计算机时，热电池将不会充电。由于对热电池充电会缩短电池的使用寿命并且可能会损坏电池和计算机，因此此安全保护功能非常重要。
- 1 如果电池状态指示灯呈绿色和琥珀色交替闪烁，则表示电池过热，不能对其充电。如果出现这种情况，请从电源插座上断开计算机的连接，使计算机和电池恢复至室温状况。然后将计算机重新连接至电源插座并继续为电池充电。
- 1 如果计算机不能恢复至室温，则会在电池充满电前停止对其充电。

更换电池

注意：为避免数据丢失，请不要在计算机运行时取出电池，除非计算机已连接至电源插座。

要更换电池槽中的电池，请按以下步骤进行（参见图 1）。

 **注：如果有必要，请在继续之前打印这些说明以备参考。**

计算机使用电池供电时，切勿更换电池。要在计算机运行时更换电池，计算机必须已连接至电源插座，或者已进入**暂挂（或备用）**模式或者**磁盘暂挂（S2D）**模式。

1. 如果计算机已对接，请按照正常的断开对接步骤断开对接计算机。（请参阅随对接设备附带的说明文件。）
2. 如果计算机未对接，请按以下方式之一保存数据，然后继续执行步骤 3。
 - 1 将计算机连接至电源插座。
 - 1 按 <Fn><Esc> 组合键（如果已在系统设置程序中启用“**External Hot Key**”[外部热键]选项，也可以在外部键盘上按 <Scroll Lock><Esc> 组合键），将计算机置入暂挂（备用）模式。
 - 1 按 <Fn><a> 组合键（如果使用法国键盘，请按 <Fn><q> 组合键）将计算机置入 S2D 模式。绿色电源指示灯熄灭时，请跳至步骤 3。

注意：如果您选择在计算机处于暂挂（或备用）模式时更换电池，则必须在 4 分钟内完成电池更换。

3. 从电池槽中取出电池。

合上计算机显示屏，然后翻转计算机。将电池槽门锁向解除锁定图标滑动，使电池一侧稍微向上弹起（参见图 1）。用一只手继续使门锁保持在解除锁定位置，同时用另一只手向上转动电池，然后从电池槽中取出电池。松开门锁。

图 1.取出电池

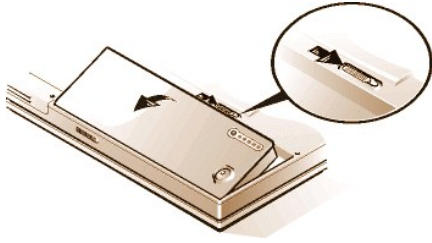

4. 将新电池的三个定位卡舌与计算机机箱外侧的三个槽孔对齐，然后将电池放入槽中。翻转计算机之前，请确保电池已卡入到位并与表面齐平，并且电池门锁已完全关闭。
5. 如果您在步骤 2 中将计算机置入暂挂模式或 S2D 模式，则按电源按钮即可恢复正常操作。

电池电量表

电池电量表位于电池上面，您可以在计算机下面看到此电量表。它包括五个指示灯和一个检测按钮。每个指示灯代表百分之二十的电量。如果仅有一个指示灯亮起，请在使用此电池之前为其充电。

要检查充电级别，请按电池检测按钮（参见图 2）。相应数量的指示灯会亮起几秒钟，表示此电池的剩余电量。例如，如果三个指示灯亮起，表示电池的剩余电量在百分之四十至百分之六十之间。

图 2. 电池电量表

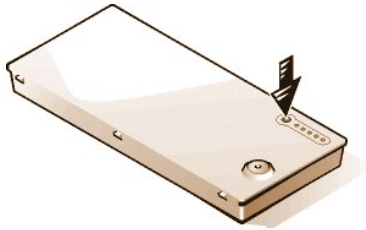

 **注：**如果一个指示灯快速闪烁，表示出现暂时的故障或潜在的可恢复故障（例如过热）。再次检测充电级别之前，请使电池冷却几分钟。

按下电池检测按钮时，如果电池出现永久性故障或已完全放电，则不会有电量表指示灯亮起。如果您在计算机中安装了此类电池，并且**电池状态指示灯**呈琥珀色快速闪烁，表示电池已出现故障。如果电池状态指示灯转变为呈稳定的绿色亮起，请让电池在夜间充电，然后在第二天检查电池的充电情况。如果电池已完全放电，其充电时间要比平时长得多。

要购买新电池，请**致电 Dell** 或访问 **Dell WWW 站点** <http://www.dell.com>。请正确**处理**旧电池。

电量百分比

[电池电量表](#)通过五个指示灯的亮起情况表示电池中剩余电量的百分比：

- 1 如果一个指示灯亮起，表示电池的剩余电量为百分之一至百分之二十。
- 1 如果两个指示灯亮起，表示电池的剩余电量为百分之二十一至百分之四十。
- 1 如果三个指示灯亮起，表示电池的剩余电量为百分之四十一至百分之六十。
- 1 如果四个指示灯亮起，表示电池的剩余电量为百分之六十一至百分之八十。
- 1 如果五个指示灯亮起，表示电池的剩余电量为百分之八十一至百分之百。

第一次电池低电量警告

第一次电池低电量警告 — 琥珀色电池状态指示灯闪烁 — 在当前条件下剩余大约 15 分钟的使用寿命，并且未将计算机连接至电源插座时，将出现此警告。

图 3. 电池状态指示灯

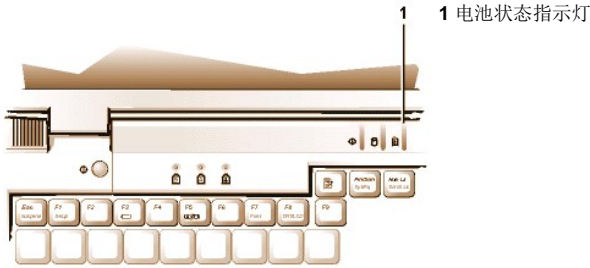

注意：看到电池低电量警告时，请立即保存您的工作，然后更换电池或将计算机连接至电源插座。

第一次电池低电量警告后，如果在 75 秒钟内未发生输入/输出 (I/O) 活动，计算机通常会进入 [S2D](#) 模式。如果计算机无 S2D 分区，则会进入 [暂挂](#)（或[备用](#)）模式，计算机在此模式中可将数据保存几小时。

另外，您可以将计算机设置为无 I/O 活动状态达到固定时间后进入 S2D 模式。在此情况下，计算机将在发出最后的电池低电量警告之前进入 S2D 模式。

一旦激活 S2D 模式，计算机将不再消耗电源。

注意：请勿在驱动器访问指示灯亮起时关闭计算机；否则可能会导致数据丢失。请在关闭计算机前关闭所有应用程序。

第二次电池低电量警告

第二次电池低电量警告 — 琥珀色电池状态指示灯稳定亮起 — 在当前条件下剩余大约 5 分钟的使用寿命，并且未将计算机连接至电源插座时，将出现此警告。

第二次电池低电量警告后，如果 15 秒钟内无 I/O 活动，计算机将进入 S2D 模式。如果没有 S2D 分区，计算机将进入暂挂模式，它可在暂挂模式中将数据保存几小时。

如果在最后电池低电量警告发生时计算机已处于暂挂模式，计算机将立即进入 S2D 模式。如果已禁用 S2D 模式，计算机将重新进入暂挂模式。

注意：为避免丢失数据（和可能损坏硬盘驱动器上的数据区域），请在第二次电池低电量警告后立即保存您的工作，然后将计算机连接至电源插座，或者将计算机置入暂挂模式。如果电池电源完全耗尽，计算机将在未正确关闭已打开文件的情况下关闭。

检测电池问题

电池问题可能会使电池无法充满电，并会导致不可预料的后果。要获得新电池，请[致电 Dell](#) 或访问其 WWW 站点 <http://www.dell.com>。

Dell 建议您在使用电池时遵循以下预防措施：

- 1 为避免在计算机中安装出现故障的电池，请首先检查电池的电量。通过按电池检测按钮，由电池上的电池电量指示灯指示电量（参见[图 2](#)）。

 **注：**如果电池电量为 0%，则不能使用电池检测按钮检查电池的电量。如果电池电量已完全耗尽，电池电量指示灯将不会亮起。

- 1 将电池插入计算机后，如果计算机的电池状态指示灯（参见[图 3](#)）呈绿色和琥珀色交替闪烁，表示电池过热，不能进行充电。请关闭计算机，并让电池和计算机冷却至室温。
- 1 将电池插入计算机后，如果计算机的电池状态指示灯（参见[图 3](#)）在连接或断开连接交流适配器或者按电源按钮时呈琥珀色闪烁大约 4 秒钟，则表示需要更换电池。
- 1 将电池插入计算机后，如果计算机的电池状态指示灯（参见[图 3](#)）呈琥珀色快速闪烁，则表示电池出现故障，需要更换。

电池处理

电池再也不能提供电量时，请致电本地的废物处理机构或环境机构，获得关于处理计算机锂离子电池的建议。

 **警告：**切勿刺戳或焚烧电池。

 注：本计算机附带了一个锂离子电池。锂离子电池的使用寿命要长于普通电池，您无需经常更换电池。请不要将废旧电池与普通家庭废物放在一起。有关最近的化学废物收集点所在的位置，请与当地的管理机构联系。要购买新电池，请致电 [Dell](http://www.dell.com) 或访问其 WWW 站点 <http://www.dell.com>。

关于电池电源

每次将计算机连接至电源插座时，您将会自动保留电池电源。使用交流电源时，电池甚至还可以充电。预期的电池使用寿命在很大程度上取决于充电次数，因此请尽可能使用电源插座运行计算机。

通过单独控制计算机的 [节能功能](#)，您可以自定义电源管理。这些功能可以监测应用程序和计算机设备的非活动状态，并且降低或停止某些计算机内部设备的运行，从而减少电量消耗。

 注：使用节能功能时，经常交替使用计算机的某些性能可以延长电池的操作时间。例如，如果您关闭硬盘驱动器，则计算机下次尝试访问硬盘驱动器时可能会有一段时间的延迟。

其它节能功能（例如 [暂挂](#) 或 [备用](#) 模式）几乎停止系统的所有活动。您的工作中断时，它们使您可以最大程度地节省电量。

对节能功能进行试验，可使您的工作环境获得最佳节能效果。

打开计算机

要打开计算机，请按 [电源按钮](#)。

 注：如果计算机的操作系统已“锁定”（即无法回应命令），请按住电源按钮并至少保持五秒钟，以关闭计算机。

[返回目录页面](#)

[返回目录页面](#)

CD-ROM 和 DVD-ROM 驱动器：Dell™ Latitude™ CS/CSx 便携式计算机用户指南

- [使用 CD-ROM 和 DVD-ROM 驱动器](#)
- [维护 CD 和 DVD](#)
- [支持的光盘类型](#)

使用 CD-ROM 和 DVD-ROM 驱动器

CD-ROM 和 DVD-ROM 驱动器是只读设备，可用于播放大多数购买的 8 或 12 厘米 (cm) 声音和视频 CD。Dell 在您的硬盘驱动器上安装了适当的 CD-ROM 设备驱动程序。Dell 还安装了一些驱动程序，使 DVD-ROM 驱动器可以播放大多数 CD 和从 DVD 上读取数据。

 **注：**“读取数据”并不是指可以播放电影。但是，如果您的计算机运行 Microsoft® Windows® 95 或 Windows 98 操作系统，您可以通过在上部 PC 卡插槽中安装缩放视频 (ZV) PC 卡（例如硬件动画专家组 [MPEG] 解码器），以便在 DVD-ROM 驱动器中播放 DVD 电影。同时，您必须安装随卡附带的驱动程序。

要使用 CD-ROM 或 DVD-ROM 驱动器，请将其装入计算机的[外部介质托架](#)。

注意：CD-ROM 和 DVD-ROM 驱动器未安装在外部介质托架中时，请对它们进行保护。请勿挤压驱动器或将物体放置在驱动器顶部；否则会损坏驱动器马达。请尽量保持驱动器清洁。

要播放 CD 或 DVD，请按 CD-ROM 或 DVD-ROM 驱动器正面的弹出按钮，或者按 <Fn><F10> 组合键。托架滑出时，将 CD 带标签的一面朝上放入托架。按下光盘直至其卡入到位，确保将 CD 或 DVD 正确地放置在转轴上，然后轻轻推入托架。

注意：如果未正确地放置 CD 或 DVD，可能会损坏光盘或驱动器。

注意：移动计算机时，请勿使用 CD-ROM 或 DVD-ROM 驱动器，否则会中断 CD-ROM 或 DVD-ROM 驱动器与硬盘或软盘驱动器之间的数据流。

使用 CD-ROM 或 DVD-ROM 驱动器时，[驱动器访问指示灯](#)将会闪烁。

如果您使用 Microsoft Windows 95 或 Windows 98 操作系统，则在使用 CD-ROM 或 DVD-ROM 驱动器时将禁用自动播放功能。（自动播放功能将会影响计算机的[电源管理](#)功能。）如果是 Dell 安装的操作系统的，则已禁用自动播放功能。如果您重新安装或自己安装操作系统，并且想要使用 CD-ROM 或 DVD-ROM 驱动器，请确保禁用自动播放功能。

有关更改“Auto Insert Notification”（[自动插入通知](#)）选项的说明，请参阅操作系统用户指南。

维护 CD 和 DVD

处理和使用 CD 和 DVD 时，请遵循以下预防措施：

- 1 切勿使用已损坏或弯曲的 CD 或 DVD。
- 1 仅接触 CD 或 DVD 的边缘。不要触摸光盘的表面。
- 1 使用清洁的干软布拭去 CD 或 DVD 表面的灰尘、污渍或指纹。清洁时，请从 CD 或 DVD 的中央向边缘擦拭。
- 1 切勿使用溶剂（例如苯、磁带清洁剂或防静电喷雾剂）清洁 CD 或 DVD。
- 1 不要在 CD 或 DVD 表面书写。
- 1 将 CD 或 DVD 存储在其光盘盒中，放置在凉爽干燥的地方。过高或过低的温度可能会损坏 CD 或 DVD。
- 1 不要弯曲或跌落 CD 或 DVD。
- 1 不要将物体放置在 CD 或 DVD 上。

支持的光盘类型

计算机的 CD-ROM 和 DVD-ROM 驱动器可播放以下类型的光盘格式：

- 1 CD-ROM 红色标签音频光盘 (CD-DA)

- 1 CD-ROM 黄色标签模式 1 和模式 2 数据光盘
 - 1 CD-ROM XA (模式 2 格式 1 和格式 2; 无自适应差动脉冲代码调制 [ADPCM])
 - 1 CD-I (模式 2 格式 1 和格式 2)
 - 1 CD-I 就绪
 - 1 CD 桥接
 - 1 图片 CD、CD-R (单段和多段会话)
 - 1 视频 CD
 - 1 可重写 CD (CD-RW)。24 倍速 CD-ROM 和 DVD-ROM 驱动器均支持读取 CD-RW 光盘。此格式作为只读格式: CD-ROM 或 DVD-ROM 驱动器均不能在 CD-RW 光盘中写入数据。
 - 1 DVD-5 (DVD-ROM 驱动器支持 DVD-5 格式)
-

[返回目录页面](#)

[返回目录页面](#)

与 Dell 联络: Dell™ Latitude™ CS/CSx 便携式计算机用户指南

- [概览](#)
- [国际拨号代码](#)
- [美洲联络号码](#)
- [欧洲联络号码](#)
- [亚洲和其它地区联络号码](#)

概览

您需要与 Dell 联络时, 请使用以下小节中提供的电话号码、代码和电子邮件地址。“[国际拨号代码](#)”一节提供了拨打长途和国际电话所需的各种代码。“[美洲联络号码](#)”、“[欧洲联络号码](#)”和“[亚洲和其它地区联络号码](#)”提供了在世界各地不同国家中, 每个部门或所提供服务的本地电话号码、区号、免费电话号码和电子邮件地址。

如果您需要直拨至本地电话服务区域以外的地区, 则除了其它小节中提供的本地电话号码外, 您还需要在“[国际拨号代码](#)”中确定要使用的代码(如果有)。

例如, 要从法国巴黎拨打国际长途电话至英国布拉克内尔 (Bracknell), 请先拨法国的国际拨号号码, 再拨英国的国家代码以及布拉克内尔的城市代码, 最后拨本地电话号码, 如下图所示:

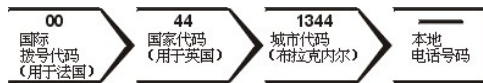

要在本国范围内拨打长途电话, 请用区号代替国际拨号代码、国家代码和城市代码。例如, 您需要从法国蒙彼利埃致电法国巴黎, 请拨打区号和本地电话号码, 如下图所示:



所需的代码视您致电的所在地和目的地而定; 另外, 每一个国家均有一个不同的拨号协议。如果您无法确定应该使用的代码, 请与本地或国际营运商联系。

 **注:** 免费电话号码仅可以在列出的国家内使用。区号一般用于在本国内拨打长途电话(非国际长途)——也就是说, 您致电的所在地与目的地在同一个国家内。

致电时, 请准备好您的快速服务代码。此代码可以帮助 Dell 的自动支持电话系统快速转接您的电话。

国际拨号代码

单击列出的国家, 获得适当的联络号码。

国家(城市)	国际拨号代码	国家代码	城市代码
澳大利亚 (悉尼)	0011	61	2
奥地利 (维也纳)	900	43	1
比利时 (布鲁塞尔)	00	32	2
巴西	0021	55	51
文莱	—	673	—
加拿大 (安大略省, 北约克)	011	—	无需拨打
智利 (圣地亚哥)	—	56	2
中国 (厦门)	—	86	592
捷克共和国 (布拉格)	00	420	2
丹麦 (赫斯霍尔姆)	009	45	无需拨打
芬兰 (赫尔辛基)	990	358	9
法国 (巴黎) (蒙彼利埃)	00	33	(1) (4)
德国 (朗根)	00	49	6103
香港	001	852	无需拨打

爱尔兰 (布雷)	16	353	1
意大利 (米兰)	00	39	2
日本 (川崎)	001	81	44
韩国 (汉城)	001	82	2
卢森堡	00	352	—
澳门	—	853	无需拨打
马来西亚 (檳城)	00	60	4
墨西哥 (科洛尼亚格拉纳达)	95	52	5
荷兰 (阿姆斯特丹)	00	31	20
新西兰	00	64	—
挪威 (利萨克)	095	47	无需拨打
波兰 (华沙)	011	48	22
新加坡 (新加坡)	005	65	无需拨打
南非 (约翰内斯堡)	09/091	27	11
西班牙 (马德里)	07	34	91
瑞典 (乌普兰斯韦斯比)	009	46	8
瑞士 (日内瓦)	00	41	22
台湾	002	886	—
泰国	001	66	—
英国 (布拉克内尔)	010	44	1344
美国 (德克萨斯州, 奥斯汀)	011	1	无需拨打

美洲联络号码

国家 (城市)	部门名称或服务名称	区号	本地号码或 免费号码
巴西	销售、客户支持和技术支持		免费电话号码: 0800 90 3355
加拿大 (安大略省, 北 约克) 注: 加拿大用户 可以致电美国访问 TechConnect BBS。	订单状态自动查询系统		免费电话号码: 1-800-433-9014
	AutoTech (自动技术支持)		免费电话号码: 1-800-247-9362
	客户服务中心 (多伦多以外的地区)		免费电话号码: 1-800-387-5759
	客户服务中心 (多伦多市内)	416	758-2400
	客户技术支持		免费电话号码: 1-800-847-4096
	销售 (在多伦多以外地区直销)		免费电话号码: 1-800-387-5752
	销售 (在多伦多以内地区直销)	416	758-2200
	销售 (联邦政府、教育部门和医疗机构)		免费电话号码: 1-800-567-7542
	销售 (重要客户)		免费电话号码: 1-800-387-5755
	TechConnect BBS (美国, 德克萨斯州, 奥斯汀)	512	728-8528
	技术传真		免费电话号码: 1-800-950-1329
智利 (圣地亚哥) 注: 智利的客户 可以致电美国获 得销售、客户和 技术帮助	销售、客户支持和技术支持		免费电话号码: 1230-020-4823
拉丁美洲 注: 拉丁美洲的 客户可以致电美 国获得销售、客 户和技术帮助。	客户技术支持 (美国, 德克萨斯州, 奥斯汀)	512	728-4093
	客户服务 (美国, 德克萨斯州, 奥斯汀)	512	728-3619
	传真 (技术支持和客户服务) (美国, 德克萨斯州, 奥斯汀)	512	728-3883
	销售 (美国, 德克萨斯州, 奥斯汀)	512	728-4397

	销售传真（美国，德克萨斯州，奥斯汀）	512	728-4600 728-3772
墨西哥 （科洛尼亚格拉纳达） 注：墨西哥的客户可以致电美国访问订单状态自动查询系统和自动技术支持。	订单状态自动查询系统（美国，德克萨斯州，奥斯汀）	512	728-0685
	自动技术支持（美国，德克萨斯州，奥斯汀）	512	728-0686
	客户技术支持	525	228-7870
	销售	525	228-7811 免费电话号码：91-800-900-37 免费电话号码：91-800-904-49
	客户服务	525	228-7878
	重要客户	525	228-7800
美国 （德克萨斯州，奥斯汀）	订单状态自动查询系统		免费电话号码：1-800-433-9014
	AutoTech（自动技术支持）		免费电话号码：1-800-247-9362
	Dell 家用和小型商业团体系统：		
	客户技术支持（退回材料授权号）		免费电话号码：1-800-624-9896
	客户服务 （信用退回授权号码）		免费电话号码：1-800-624-9897
	国家帐号（通过已建立的 Dell 国家帐号[请备妥您的帐号]、医疗机构或增值经销商 (VAR) 购买的系统）：		
	客户服务和技术支持（退回材料授权号）		免费电话号码：1-800-822-8965
	Public Americas International（政府机构[本地、州或联邦]或教育部门购买的系统）：		
	客户服务和技术支持（退回材料授权号）		免费电话号码：1-800-234-1490
	Dell 销售		免费电话号码：1-800-289-3355 免费电话号码：1-800-879-3355
	备用部件销售		免费电话号码：1-800-357-3355
	DellWare™		免费电话号码：1-800-753-7201
	DellWare 传真回复服务	512	728-1681
	需收费的技术支持		免费电话号码：1-800-433-9005
	销售（目录）		免费电话号码：1-800-426-5150
	传真		免费电话号码：1-800-727-8320
	技术传真		免费电话号码：1-800-950-1329
	TechConnect BBS	512	728-8528
	Dell 为失聪人士、听力有困难或有语言障碍人士提供的服务		免费电话号码：1-877-DELLTTY (1-877-335-5889)
	总机	512	338-4400

欧洲联络号码

国家（城市）	部门名称或服务名称	区号	本地号码或 免费号码
奥地利 （维也纳） 注：奥地利的客户可以致电德国朗根获得技术支持和客户服务。	总机	01	491 040
	家用/小型商业系统销售	01	795676-02
	家用/小型商业系统销售传真	01	795676-05
	家用/小型商业系统客户服务中心	01	795676-03
	重要客户/公司客户服务中心		0660-8056
	家用/小型商业系统技术支持	01	795676-04
	重要客户/公司技术支持		0660-8779
	Web 站点: support.euro.dell.com/at		
电子邮件: tech_support_germany@dell.com			
比利时 （布鲁塞尔）	技术支持	02	481 92 88
	客户服务中心	02	481 91 19

	家用/小型商业系统销售		免费电话号码: 0800 16884
	公司销售	02	481 91 00
	传真	02	481 92 99
	总机	02	481 91 00
	Web 站点: support.euro.dell.com/be		
	电子邮件: tech_be@dell.com		
捷克共和国 (布拉格)	技术支持	02	22 83 27 27
	客户服务中心	02	22 83 27 11
	传真	02	22 83 27 14
	技术传真	02	22 83 27 28
	总机	02	22 83 27 11
	Web 站点: support.euro.dell.com/cz		
	电子邮件: czech_dell@dell.com		
丹麦 (赫斯霍尔姆) 注: 丹麦的客户 可以致电瑞典获 得传真技术支持。	技术支持		45170182
	客户服务中心		45170181
	总机		45170100
	传真技术支持 (瑞典, 乌普兰斯韦斯比)		859005594
	传真总机		45170117
	Web 站点: support.euro.dell.com/dk		
	电子邮件: den_support@dell.com		
芬兰 (赫尔辛基)	技术支持	09	253 313 60
	技术支持传真	09	253 313 81
	客户服务中心	09	253 313 61
	传真	09	253 313 99
	总机	09	253 313 00
	Web 站点: support.euro.dell.com/fi		
	电子邮件: fin_support@dell.com		
法国 (巴黎/蒙彼利埃)	技术支持	0803	387 270
	客户服务中心 (巴黎)	01	47 62 68 92
	客户服务中心 (蒙彼利埃)	04	67 06 61 96
	TechConnect BBS (蒙彼利埃)	04	67 22 53 04
	传真 (蒙彼利埃)	04	67 06 60 07
	总机 (巴黎)	01	47 62 69 00
	总机 (蒙彼利埃)	04	67 06 60 00
	Web 站点: support.euro.dell.com/fr		
	电子邮件: web_fr_tech@dell.com		
德国 (朗根)	技术支持	06103	971-200
	技术支持传真	06103	971-222
	家用/小型商业系统客户服务中心	06103	971-530
	公司客户服务中心	06103	971-560
	重要客户服务中心	06103	971-420
	TechConnect BBS	06103	971-666
	总机	06103	971-0
	Web 站点: http://www.dell.de/support		

	电子邮件: tech_support_germany@dell.com		
爱尔兰 (布雷) 注: 爱尔兰的客户可以致电英国获得家用/小型商业系统客户帮助。	技术支持		1-850-543-543
	客户服务中心	01	204 4026
	家用/小型商业系统客户服务中心 (英国, 布拉克内尔)		0870 906 0010
	销售		1-850-235-235
	销售传真	01	286 2020
	传真	01	286 6848
	TechConnect BBS	01	204 4711
	技术传真	01	204 4708
	总机	01	286 0500
	Web 站点: support.euro.dell.com/ie		
	电子邮件: dell_direct_support@dell.com		
意大利 (米兰)	技术支持	2	57782.690
	客户服务中心	2	57782.555
	销售	2	57782.411
	传真	2	57503530
	总机	2	57782.1
	Web 站点: support.euro.dell.com/it		
	电子邮件: support_italy@dell.com		
卢森堡 注: 卢森堡的客户可以致电比利时获得销售、客户和技术帮助。	技术支持 (比利时, 布鲁塞尔)	02	481 92 88
	家用/小型商业系统销售 (比利时, 布鲁塞尔)		免费电话号码: 080016884
	公司销售 (比利时, 布鲁塞尔)	02	481 91 00
	客户服务中心 (比利时, 布鲁塞尔)	02	481 91 19
	总机 (比利时, 布鲁塞尔)	02	481 91 00
	传真 (比利时, 布鲁塞尔)	02	481 92 99
	Web 站点: support.euro.dell.com/be		
	电子邮件: tech_be@dell.com		
荷兰 (阿姆斯特丹)	技术支持	020	581 8838
	客户服务中心	020	581 8740
	家用/小型商业系统销售		免费电话号码: 0800-0663
	家用/小型商业系统销售传真	020	682 7171
	公司销售	020	581 8818
	公司销售传真	020	686 8003
	传真	020	686 8003
	总机	020	581 8818
	Web 站点: support.euro.dell.com/nl		
挪威 (利萨克) 注: 挪威的客户可以致电瑞典获得传真技术支持。	技术支持		671 16882
	客户服务中心		671 16881
	总机		671 16800
	传真技术支持 (瑞典, 乌普兰斯韦斯比)		590 05 594
	传真总机		671 16865
	Web 站点: support.euro.dell.com/no		
电子邮件: nor_support@dell.com			
波兰	技术支持	22	60 61 999

(华沙)	客户服务中心	22	60 61 999
	销售	22	60 61 999
	总机	22	60 61 999
	传真	22	60 61 998
	Web 站点: support.euro.dell.com/pl		
	电子邮件: pl_support@dell.com		
西班牙 (马德里)	技术支持		902 100 130
	公司客户服务中心		902 118 546
	家用/小型商业系统客户服务中心		902 118 540
	TechConnect BBS	91	329 33 53
	公司销售		902 100 185
	家用/小型商业系统销售		902 118 541
	总机	91	722 92 00
	Web 站点: support.euro.dell.com/es		
电子邮件: es_support@dell.com			
瑞典 (乌普兰斯韦斯比)	技术支持	08	590 05 199
	客户服务中心	08	590 05 169
	传真技术支持	08	590 05 594
	销售	08	590 05 185
	Web 站点: support.euro.dell.com/se		
	电子邮件: swe_support@dell.com		
瑞士 (日内瓦)	技术支持		0844 811 411
	客户服务中心		0848 802 802
	总机	022	799 01 01
	传真	022	799 01 90
	Web 站点: support.euro.dell.com/ch		
	电子邮件: swisstech@dell.com		
英国 (布拉克内尔)	技术支持		0870-908-0800
	公司客户服务中心	01344	720206
	家用/小型商业系统客户服务中心		0870-906-0010
	TechConnect BBS		0870-908-0610
	销售	01344	720000
	自动传真		0870-908-0510
	Web 站点: support.euro.dell.com/uk		
	电子邮件: dell_direct_support@dell.com		

亚洲和其它地区联络号码

国家(城市)	部门名称或服务名称	区号	本地号码或 免费号码
澳大利亚 (悉尼)	客户技术支持 (仅限于 Dell™ Dimension™ 系统)		1-300-65-55-33
	客户技术支持 (其它系统)		免费电话号码: 1-800-633-559
	客户服务中心		免费电话号码: 1-800-819-339
	公司销售		免费电话号码: 1-800-808-385
	合同销售		免费电话号码: 1-800-808-312
	传真		免费电话号码: 1-800-818-341

文莱 注：文莱的客户可以致电马来西亚获得客户帮助。	客户技术支持 (马来西亚, 檳城)		810 4966
	客户服务 (马来西亚, 檳城)		810 4949
	合同销售 (马来西亚, 檳城)		810 4955
中国 (厦門)	客户服务		免费电话号码: 800 858 2437
	销售		免费电话号码: 800 858 2222
香港 注：香港的客户可以致电马来西亚获得客户帮助。	技术支持		免费电话号码: 800 96 4107
	客户服务 (马来西亚, 檳城)		810 4949
	合同销售		免费电话号码: 800 96 4109
	公司销售		免费电话号码: 800 96 4108
日本 (川崎)	技术支持 (服务器)		免费电话号码: 0120-1984-35
	技术支持 (Dimension 和 Inspiron™)		免费电话号码: 0120-1982-56 或 0088-25-3355
	技术支持 (工作站、OptiPlex™ 和 Latitude™)		免费电话号码: 0120-1984-39 或 0088-22-7890
	Y2K 支持	044	556-4298
	客户服务中心	044	556-4240
	家用和小型商业团体系统销售	044	556-3344
	重要客户部销售	044	556-3433
	大客户部	044	556-3430
	传真信箱服务		03-5972-5840
	总机	044	556-4300
韩国 (汉城) 注：韩国的客户可以致电马来西亚获得客户帮助。	技术支持		免费电话号码: 080-200-3800
	合同销售		免费电话号码: 080-200-3600
	公司销售		免费电话号码: 080-200-3900
	客户服务 (马来西亚, 檳城)		810 4949
	传真		394 3122
	总机		287 5600
澳门 注：澳门的客户可以致电马来西亚获得客户帮助。	技术支持		免费电话号码: 0800 582
	客户服务 (马来西亚, 檳城)		810 4949
	合同销售		免费电话号码: 0800 581
马来西亚 (檳城)	技术支持		免费电话号码: 1 800 888 298
	客户服务	04	810 4949
	合同销售		免费电话号码: 1 800 888 202
	公司销售		免费电话号码: 1 800 888 213
新西兰	技术支持 (仅限于 Dell Dimension 系统) (每次通话 \$2.50 + GST)		0900 51010
	技术支持 (其它系统)		0800 446 255
	客户服务		0800 444 617
	销售		0800 441 567
	传真		0800 441 566
新加坡 (新加坡) 注：新加坡的客户可以致电马来	技术支持		免费电话号码: 800 6011 051
	客户服务 (马来西亚, 檳城)	04	810 4949
	合同销售		免费电话号码: 800 6011 054

西亚获得客户帮助。	公司销售		免费电话号码：800 6011 053
南非 （约翰内斯堡）	技术支持	011	709 7710
	客户服务中心	011	709 7710
	销售	011	706 7700
	传真	011	709 0495
	总机	011	709 7700
	Web 站点: support.euro.dell.com/za		
	电子邮件: dell_za_support@dell.com		
东南亚/太平洋国家或地区 （不包括澳大利亚、文莱、中国、香港、日本、韩国、澳门、马来西亚、新西兰、新加坡、台湾和泰国—请参见这些国家的单独列表）	客户技术支持、客户服务和销售（马来西亚，檳城）		60 4 810-4810
台湾 注：台湾的客户可以致电马来西亚获得客户帮助。	技术支持		免费电话号码： 0080 651 226/0800 33 557
	客户服务（马来西亚，檳城）		810 4949
	合同销售		免费电话号码： 0080 651 228/0800 33 556
	公司销售		免费电话号码： 0080 651 227/0800 33 555
泰国 注：泰国的客户可以致电马来西亚获得客户帮助。	技术支持		免费电话号码：0880 060 07
	客户服务（马来西亚，檳城）		810 4949
	销售		免费电话号码：0880 060 06

[返回目录页面](#)

[返回目录页面](#)

自定义您的计算机：Dell™ Latitude™ CS/CSx 便携式计算机用户指南

- [● 使用系统设置程序](#)
 - [● 系统设置程序选项](#)
 - [● 电源管理设置](#)
 - [● 磁盘暂挂公用程序](#)
-

[返回目录页面](#)

[返回目录页面](#)

Dell™ 诊断程序：Dell Latitude™ CS/CSx 便携式计算机用户指南

- [概览](#)
- [启动 Dell 诊断程序](#)
- [Dell 诊断程序功能](#)
- [Dell 诊断程序主屏幕概览](#)
- [何时使用 Dell 诊断程序](#)
- [确认系统配置信息](#)
- [开始检测之前](#)
- [如何使用 Dell 诊断程序](#)

概览

与许多诊断程序不同的是，Dell 诊断程序在帮助您检查计算机硬件时无需任何附加设备，并且不会损坏数据。通过使用此诊断程序，您可以对计算机系统的操作充满信心。如果遇到自己无法解决的问题，诊断检测程序可以为您提供与 Dell 服务和支持人员交谈时所需的重要信息。

注意： Dell 诊断程序仅可用于检测您的 Dell 计算机。在其它计算机上使用此程序可能会导致计算机回应不正确或产生错误信息。

Dell 诊断程序功能

Dell 诊断程序提供了一系列的菜单和选项，您可以从中选择特定的检测程序组或子检测程序。您还可以控制检测程序运行的顺序。诊断检测程序组或子检测程序还具有以下有益的功能：

- 1 使您可以选择运行单个或全部检测程序的选项
- 1 使您可以选择检测程序组或子检测程序重复运行次数的选项
- 1 显示或打印检测结果或将其保存在文件中的功能
- 1 检测到错误时暂时停止检测的选项，或者在达到可调整的错误限制时终止检测的选项
- 1 “Devices”（设备）菜单简要说明了每个检测程序及其参数
- 1 “Config”（配置）菜单说明了选定设备组中设备的配置
- 1 状态信息，用于通知您是否已成功完成检测程序组或子检测程序
- 1 检测到任何问题时显示的错误信息

何时使用 Dell 诊断程序

无论何时计算机中的主要组件或设备不能正常工作，均可能是出现了组件故障。只要计算机的微处理器和输入输出组件（显示屏、键盘和软盘驱动器）可以正常工作，您均可以使用 Dell 诊断程序。如果您是有经验的计算机用户，并且知道应该检测哪些组件，则仅需选择适当的诊断检测程序组或子检测程序。如果您不能确定如何开始诊断问题，请阅读本节的其余部分。

开始检测之前

如果 Dell 在您的计算机硬盘驱动器上安装了 Microsoft® Windows® 95 或 Windows 98 操作系统，请参阅 Dell 程序软盘制作程序公用程序中的联机帮助（位于“Dell Accessories”[Dell 附件]组或文件夹中），获得如何通过软盘映像制作套装程序软盘的说明。

有关如何复制软盘的信息，请参阅操作系统的说明文件。将原始软盘安全地保存在另一处地方。如果已连接打印机，请打开并确保其处于联机状态。[进入系统设置程序](#)，确认计算机的系统配置信息，然后启用其所有组件和设备，例如端口。

启动 Dell 诊断程序

完成“[开始检测之前](#)”中指定的初步说明后，请按以下步骤启动诊断程序：

1. 关闭计算机。
2. 将第一张诊断程序软盘插入软盘驱动器。
3. 打开计算机。

 **注：**阅读本小节的其余部分之前，您可能需要启动 Dell 诊断程序，以便显示屏上显示此程序。

启动诊断程序后，显示屏将显示 Dell 徽标屏幕，然后是一则表示正在载入诊断程序的信息。按照屏幕提示插入第二张和第三张软盘。

载入诊断程序后，屏幕将显示 “Diagnostics Menu”（诊断程序菜单）（参见图 1）。此菜单使您可以运行全部或特定的诊断检测程序，或者退出至 MS-DOS® 提示符。

要对计算机进行快速检查，请选择 “Quickly Test All Devices”（快速检测所有设备）。此选项将仅运行无需用户参与的子检测程序，并且其运行的时间不会太长。Dell 建议您首先选择此选项，以尽快找到问题的根源。要对计算机进行彻底检查，请选择 “Fully Test All Devices”（完全检测所有设备）。要检查计算机的特定区域，请选择 “Select Devices to Test”（选择要检测的设备）。

要从菜单中选择一个选项，请高亮度显示此选项，然后按 <Enter> 键，或者按下与选定选项中高亮度显示字母相对应的按键。

图 1.诊断程序菜单

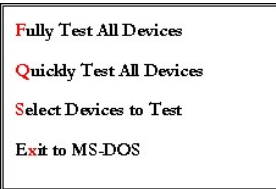

Dell 诊断程序主屏幕概览

选择 “Select Devices to Test”（选择要检测的设备）（在 “Diagnostics Menu”[诊断程序菜单]中）时，显示屏将显示诊断程序的主屏幕（参见图 2）。主屏幕列出了诊断检测设备组和选定设备组的设备，并且使您可以从菜单中选择类别。通过此屏幕，您可以进入其它两个类型的屏幕。

以下五个区域显示了有关诊断程序主屏幕的信息：

- 1 屏幕顶部的两行标识了 Dell 诊断程序的版本号。
- 1 如果您在 “Run tests”（运行检测程序）菜单中选择 “All”（全部），屏幕左侧的 “Device Groups”（设备组）区域将会按照运行的顺序列出诊断程序检测程序组。按上或下箭头键，高亮度显示一个检测设备组。
- 1 屏幕右侧的 “Devices for Highlighted Group”（高亮度显示组的设备）区域列出了计算机当前检测出的硬件和一些相关设置。
- 1 屏幕的右下侧显示了有关驱动器的信息。
- 1 屏幕底部的两行组成了菜单区域。第一行列出了您可以选择的类别，按左或右箭头键可以高亮度显示菜单类别；第二行提供了当前高亮度显示类别的信息。

 **注：**屏幕上显示的选项应反映出计算机的硬件配置。

图 2.Dell 诊断程序主屏幕



确认系统配置信息

通过诊断程序软盘引导计算机时，诊断程序将检查系统配置信息并显示在主屏幕上的“**Device Groups**”（设备组）区域中。

以下来源为诊断程序提供了此配置信息：

- 1 使用系统设置程序期间选定的系统配置信息设置（存储在非易失性随机存取存储器 [NVRAM] 中）
- 1 微处理器、视频控制器、键盘控制器和其它主要组件的识别检测程序
- 1 暂时保存在 RAM 中的基本输入/输出系统 (BIOS) 配置信息

如果“**Device Groups**”（设备组）区域未列出已知为计算机一部分的所有组件或设备的名称，请不必担心。例如，虽然您知道打印机已连接至计算机，但是屏幕上并未将其列出，由于打印机是并行通信设备，因此计算机将按其 LPT1 地址识别打印机，并且将此地址标识为并行端口。您可以在“**Parallel Ports**”（并行端口）检测程序中检测打印机的连接。

如何使用 Dell 诊断程序

系统具有六个全面的菜单驱动式联机帮助类别，提供了有关如何使用程序的说明，并且介绍了每个菜单项、检测程序组、子检测程序以及检测和错误结果。要进入“**Help**”（帮助）菜单，请按以下步骤进行：

1. 高亮度显示“**Diagnostics Menu**”（诊断程序菜单）中的“**Select Devices to Test**”（选择要检测的设备）。
2. 按 <Enter> 键。
3. 按 <h> 键。

“**Help**”（帮助）菜单类别为“[Menu](#)”（菜单）、“[Keys](#)”（按键）、“[Device Group](#)”（设备组）、“[Device](#)”（设备）、“[Test](#)”（检测程序）和“[Versions](#)”（版本）。联机帮助还提供了正在检测的设备的详细介绍。以下小节说明了“**Help**”（帮助）类别。

“Menu”（菜单）类别

“**Menu**”（菜单）介绍了主菜单屏幕区域、“**Device Groups**”（设备组）以及不同诊断程序菜单和命令及其使用方法。

“Keys”（按键）类别

“**Keys**”（按键）说明了可在 Dell 诊断程序中使用的所有击键功能。

“Device Groups”（设备组）类别

“**Device Groups**”（设备组）介绍了主菜单屏幕上的“**Device Groups**”（设备组）列表中当前高亮度显示的检测程序组。同时还提供了使用某些检测程序的原因。

“Device”（设备）类别

“Device”（设备）是联机帮助的教学部分。它介绍了“Device Groups”（设备组）中高亮度显示设备的功能和用途。

例如，选择“Device”（设备）（用于“Device Groups”（设备组）列表中的“Diskette”（软盘））时，屏幕将显示以下信息：

Diskette drive A:

The diskette disk drive device reads and writes data to and from diskettes. Diskettes are flexible recording media, sometimes contained in hard shells. Diskette recording capacities are small and access times are slow relative to hard disk drives, but they provide a convenient means of storing and transferring data. (A 软盘驱动器: 软盘驱动器设备用于向软盘写入数据或从软盘中读取数据。软盘是灵活的记录介质, 有时包含在硬质保护罩内。软盘的记录能力较小, 访问速度比硬盘驱动器慢, 但是便于存储和传输数据。)

“Test”（检测程序）类别

“Test”（检测程序）详细说明了当前选定的每个设备组的子检测程序。以下为“Diskette Drive Seek Test”（软盘驱动器寻道检测程序）的说明实例：

Diskette drive A:- Diskette Drive Seek Test

This test verifies the drive's ability to position its read/write heads. The test operates in two passes: first, seeking from the beginning to ending cylinders inclusively, and second, seeking alternately from the beginning to ending cylinders with convergence towards the middle. (A 软盘驱动器: 软盘驱动器寻道检测程序此检测程序用于验证驱动器定位其读/写磁头的的能力。检测程序分两个部分进行操作: 首先, 从起始处的磁柱至结尾处的磁柱进行大范围的搜索, 然后分别从起始处和结尾处的磁柱向中间交替进行搜索。)

“Versions”（版本）类别

“Versions”（版本）列出了 Dell 诊断程序所使用的子检测程序的版本号。

[返回目录页面](#)

[返回目录页面](#)

软盘驱动器：Dell™ Latitude™ CS/CSx 便携式计算机用户指南

计算机出厂时，其外部介质托架中安装了一个 3.5 英寸软盘驱动器。有关在外部介质托架中使用和安装设备的详情，请参阅“[使用外部介质托架](#)”。

软盘驱动器使您可以使用 3.5 英寸软盘安装程序和传输数据。

要使用软盘驱动器，请将 3.5 英寸软盘插入驱动器（带有标签一面朝上并先插入金属一端）。将软盘推入驱动器，直至弹出按钮伸出驱动器外壳。

注意：携带计算机旅行时，请不要将软盘留在软盘驱动器中，否则可能会折断弹出按钮和损坏驱动器。

要从驱动器中取出软盘，请按下弹出按钮以弹出软盘，然后将其从驱动器中拉出。

从软盘驱动器中访问数据时，[驱动器访问指示灯](#)将会闪烁。



注：软盘驱动器配置的另一种方式为：使用 Dell 的可选电缆[将软盘驱动器连接至计算机背面的并行连接器](#)。如果计算机运行 Microsoft® Windows® 95 或 Windows 98 操作系统，并且在系统设置程序中启用了“[Diskette Reconfig](#)”（重新配置软盘）选项，则无需在将软盘驱动器连接至并行连接器后重新引导计算机。如果计算机运行 Microsoft Windows NT® 操作系统，则必须在连接软盘驱动器后重新引导计算机。

[返回目录页面](#)

[返回目录页面](#)

显示屏：Dell™ Latitude™ CS/CSx 便携式计算机用户指南

- [调节亮度](#)
- [自定义视频分辨率](#)
- [扩充视频模式](#)
- [双重显示模式](#)
- [视频驱动程序和视频分辨率](#)
- [如果您遇到显示问题](#)

调节亮度

要调节显示屏的亮度，请使用表 1 列出的组合键。



 **注：**使用电池电源运行计算机时，应将计算机的亮度控制尽量调节为可以舒适观看的最低设置。通过使用最低的亮度设置，您可以延长电池的使用寿命。

表 1.亮度组合键及其功能

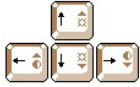

组合键	功能
<Fn> + 下箭头键	减小亮度
<Fn> + 上箭头键	增大亮度
<Fn> + 右箭头键	对本计算机无效
<Fn> + 左箭头键	对本计算机无效

 **注：**您无法更改有源矩阵（薄膜晶体管 [TFT]）显示屏（例如您的计算机显示屏）的对比度。（仅在旧的无源矩阵显示屏上才有必要调节对比度。）

要在外部键盘上使用组合键，请在系统设置程序中启用“[External Hot Key](#)”（外部热键）选项，并且使用 <Scroll Lock> 键取代 <Fn> 键。

扩充视频模式

在文本模式中工作时，您可以选择用于显示文本的字体。按 <Fn><F7> 组合键，可以在标准视频模式和扩充视频模式之间进行切换。在扩充视频模式中，系统可将非 1024 x 768 分辨率下显示的物体扩充至充满屏幕。如果您在 13.3 英寸扩展图形阵列 (XGA) 显示屏上使用 800 x 600 分辨率，扩充视频模式会很有用处。

 **注：**在使用下载字体的 MS-DOS® 程序中，使用显示字体功能可能会有困难。

要在这些情况下获得优化的视频性能，请不要使用扩充视频模式。

视频驱动程序和视频分辨率

Dell 安装的视频驱动程序与操作系统配合使用时，您可以自定义显示屏的视频分辨率、屏幕颜色数和刷新率。

 **注：**Dell 安装的视频驱动程序的目的是在计算机上提供最佳的性能。Dell 建议您仅通过出厂时安装的操作系统的驱动程序。

表 2.支持的分辨率和颜色组合

分辨率	颜色	位	显示屏刷新率	外部显示器刷新率
640 x 480	256	8	60 Hz	60 Hz, 75 Hz, 85 Hz
	65,536	16 (增强色)	60 Hz	60 Hz, 75 Hz, 85 Hz

	(64,000)			
	1677721 (16,000,000)	24 (真彩色)	60 Hz	60 Hz, 75 Hz, 85 Hz
800 x 600	256	8	60 Hz	60 Hz, 75 Hz, 85 Hz
	65,536 (64,000)	16 (增强色)	60 Hz	60 Hz, 75 Hz, 85 Hz
	1677721 (16,000,000)	24 (真彩色)	60 Hz	60 Hz, 75 Hz, 85 Hz
1024 x 768	256	8	60 Hz	60 Hz, 70 Hz, 75 Hz, 85 Hz
	65,536 (64,000)	16 (增强色)	60 Hz	60 Hz, 70 Hz, 75 Hz, 85 Hz
	1677721 (16,000,000)	24 (真彩色)	60 Hz	60 Hz, 70 Hz, 75 Hz, 85 Hz
1280 x 1024*	256	8	60 Hz	60 Hz

* 在此分辨率下，显示屏将设置为全景模式。要使用 1280 x 1024 分辨率，请按照以下步骤所述将外部显示器设置为“Plug and Play Monitor”（即插即用显示器）。

对于 Windows 95，请按以下步骤进行：

1. 单击“Start”（开始）按钮，指向“Settings”（设置），然后单击“Control Panel”（控制面板）。
2. 双击“Display”（显示）图标。
3. 依次单击“Settings”（设置）标签、“Advanced Properties”（高级属性）和“Monitor”（显示器）标签。
4. 单击“Change...”（更改...），单击“Plug and Play Monitor”（即插即用显示器），然后单击两次“OK”（确定）。
5. 将“Display area”（显示区域）设置为“1280 x 1024”，然后单击“OK”（确定）。

对于 Windows 98，请按以下步骤进行：

1. 单击“Start”（开始）按钮，指向“Settings”（设置），然后单击“Control Panel”（控制面板）。
2. 双击“Display”（显示）图标。
3. 依次单击“Settings”（设置）标签、“Advanced...”（高级...）和“Monitor”（显示器）标签。
4. 依次单击“Change...”（更改...）、“Next”（下一步）和“Display a list of all the drivers”（显示所有驱动程序的列表）。
5. 单击“Next”（下一步），然后单击“Show all hardware”（显示所有硬件）。
6. 在“Manufacturers”（制造商）下面，单击“(Standard monitor types)”（标准显示器类型）。
7. 在“Models”（机型）下面，单击“Plug & Play Monitor”（即插即用显示器），然后单击“Next”（下一步）。
8. 再次单击“Next”（下一步），单击“Finish”（完成），然后单击“Close”（关闭）。
9. 在“Display Properties”（显示属性）屏幕中，将“Screen area”（屏幕区域）设置为“1280 x 1024”，然后单击“Apply”（应用）。
10. 依次单击“OK”（确定）、“Yes”（是）和“OK”（确定）。

要显示更多的颜色，请选择较低的分辨率。如果您选择计算机不能支持的分辨率和颜色组合，计算机将自动选择下一个支持的组合。

自定义视频分辨率

1. 单击“Start”（开始）按钮，指向“Settings”（设置），然后单击“Control Panel”（控制面板）。

屏幕将显示“Control Panel”（控制面板）窗口。

2. 双击“Display”（显示）图标。

屏幕将显示“Display Properties”（显示属性）窗口。

3. 单击“Settings”（设置）标签，然后拖动“Desktop Area”（桌面区域）框中的滑块以设置分辨率。在“Color Palette”（调色板）框中，从所提供的菜单中选择颜色数。有关详情，请参阅操作系统说明文件。

如果您选择了高于显示屏支持的分辨率或颜色数，设置将自动调整为最接近的可能设置。

4. 要更改刷新率，请单击“NeoMagic”标签，然后按照显示屏上的说明进行。

 注：您仅可以在外部显示器上调节刷新率。如果“NeoMagic”标签处于停用状态，外部显示器将自动调节刷新率。

双重显示模式

在 Microsoft® Windows® 98 和更新的操作系统中，您可以将外部显示器用作显示屏的扩展（有关详情，请参阅操作系统说明文件）。要将计算机设置为双重显示模式，请按以下步骤进行：

1. 连接[外部显示器](#)。
 2. 单击“Start”（开始）按钮，指向“Settings”（设置），然后单击“Control Panel”（控制面板）。
 3. 在“Control Panel”（控制面板）窗口中，双击“Display”（显示）图标。
 4. 在“Display Properties”（显示属性）窗口中，单击“Settings”（设置）标签。
 5. 将“Colors”（颜色）选项更改为“High Color (16 bit)”（增强色 [16 位]）。
 6. 将“Desktop Area”（桌面区域）更改为“1024 by 768 pixels”（1024 x 768 像素）。
 7. 单击“Advanced...”（高级...）。
 8. 单击“NeoMagic”标签。
 9. 选择“Set Dual-Display”（设置双重显示模式）复选框，然后单击“Apply”（应用）。
 10. 屏幕提示您重新启动计算机时，请单击“Yes”（是）。
 11. 单击“Start”（开始）按钮，指向“Settings”（设置），然后单击“Control Panel”（控制面板）。
 12. 双击“Display”（显示），然后单击“Settings”（设置）标签。
“Settings”（设置）窗口中将出现两个显示图标。
 13. 单击标有“2”的显示图标。
 14. 系统询问您是否要启用此显示器时，请单击“Yes”（是）。
 15. 单击“Apply”（应用），然后单击“OK”（确定）。
-

如果您遇到显示问题

如果已接通计算机的电源，但是显示屏上无任何显示（例如光亮、文字或图形）或显示的图象达不到预期的效果，请尝试按以下方法解决问题：

1. 如果显示屏显示黑屏，表示计算机可能处于暂挂、备用或磁盘暂挂模式。按电源按钮可以恢复运行。如果显示屏显示黑屏并且电源指示灯亮起，表示显示屏可能已设置超时。在此情况下，在键盘上按任意键即可恢复正常操作。
2. 如果出现[电池低电量警告](#)，请将交流适配器[连接](#)至计算机，或者更换电池。
3. 调节亮度。
4. 如果已将计算机连接至外部显示器，按 <Fn><F8> 组合键可将视频图象切换至显示屏。

 **注：**切换视频图象需要几秒钟的时间。

[返回目录页面](#)

[返回目录页面](#)

驱动程序：Dell™ Latitude™ CS/CSx 便携式计算机用户指南

 [安装 Microsoft® Windows® 95 和 Windows 98 驱动程序](#)

 [安装 Microsoft® Windows NT® 驱动程序](#)

 **注：**有关使用由 Dell 安装在计算机上的操作系统的详情，请参阅随计算机附带的操作系统用户指南。

[返回目录页面](#)

错误信息和指示灯闪烁代码：Dell™ Latitude™ CS/CSx 便携式计算机用户指南

- [错误信息](#)
- [系统指示灯闪烁代码](#)
- [避免中断分配冲突](#)
- [内存分配](#)
- [I/O 内存映射表](#)

错误信息

应用程序、操作系统和计算机均可以识别问题并向您发出警告。发生这种情况时，计算机可能会在显示屏或外部显示器（如果已连接）上显示一则信息，也可能是发出指示灯闪烁代码。

如果显示屏或外部显示器上显示一则错误信息，请将其记下。有关对信息的解释和纠正错误的建议，请参阅表 1。此表按字母顺序列出了信息。

 **注：**如果信息未在表 1 中列出，请参阅应用程序或操作系统的说明文件，获得对信息的解释和建议的操作。

表 1.系统错误信息

信息	原因	措施
Auxiliary device failure (辅助设备出现故障)	触摸板或外部 PS/2 鼠标可能出现故障。	如果您仅使用外部鼠标，请检查连接处是否松动或有不正确连接的现象。如果问题仍然存在，请启用“ Pointing Device ”（ 定点设备 ）选项。如果问题仍然存在，请 致电 Dell 获得技术帮助。
Bad command or file name (错误的命令或文件名)	输入的命令不存在，或者不在指定的路径中。	确保键入了正确的命令、在正确的位置留出了空格和使用了正确的路径名。
Cache disabled due to failure (高速缓存出现故障被禁用)	微处理器内部的主高速缓存出现故障。	致电 Dell 获得技术帮助。
CD-ROM drive controller failure 1 (CD-ROM 驱动器控制器故障 1)	CD-ROM 驱动器无法对计算机发出的命令作出反应。	关闭计算机，然后从介质托架连接器中断开 CD-ROM 驱动器的连接。重新引导计算机。再次关闭计算机，将 CD-ROM 驱动器重新连接至计算机，然后验证介质托架电缆是否连接至 CD-ROM 驱动器背面。重新引导计算机。如果问题仍然存在，请运行 Dell 诊断程序 中的“ CD-ROM Drive ”（ CD-ROM 驱动器 ）检测程序。
Data error (数据错误)	软盘或硬盘驱动器无法读取数据。	运行适当的公用程序检查软盘驱动器或硬盘驱动器上的文件结构。请参阅随操作系统附带的说明文件。
Decreasing available memory (可用内存正在减少)	一个或多个内存模块可能出现故障或插接不正确。	在升级插槽中重置 内存模块 。如果问题仍然存在，请从升级插槽中卸下内存模块。如果仍然不能解决问题，请 致电 Dell 获得技术帮助。
Disk C: failed initialization (磁盘 C: 初始化失败)	硬盘驱动器初始化失败。	卸下并重置 硬盘驱动器 ，然后重新引导计算机。如果问题仍然存在，请从 诊断程序软盘 中引导系统，然后运行“ Hard-Disk Drive ”（ 硬盘驱动器 ）检测程序。
Diskette drive 0 seek failure (软盘驱动器 0 寻道失败)	电缆可能已松动，或者系统配置信息可能与硬件配置不匹配。	检查并重置软盘驱动器电缆。如果问题仍然存在，请运行 Dell 诊断程序 中的“ Diskette Drive ”（ 软盘驱动器 ）检测程序，并检查 系统设置程序 中相应驱动器的设置是否正确（“ Diskette Drive A ”[A 软盘驱动器]或“ Diskette Drive B ”[B 软盘驱动器]）。如果仍然不能解决问题，请致电 Dell 获得技术帮助。
Diskette read failure (读取软盘失败)	电缆可能已松动，或者软盘可能出现故障。	如果软盘驱动器访问指示灯可以亮起，请尝试使用其它软盘。
Diskette subsystem reset failed (软盘子系统重置失败)	软盘驱动器控制器可能出现故障。	运行 Dell 诊断程序 中的“ Diskette Drive ”（ 软盘驱动器 ）检测程序。
Diskette write-protected (软盘已写保护)	由于软盘已启用写保护，操作可能无法完成。	将写保护弹片向上滑动。
Drive not ready (驱动器未准备就绪)	软盘驱动器中没有软盘，或者驱动器托架中没有硬盘驱动器。继续操作之前，请在软盘驱动器中装入软盘或在托架中安装硬盘驱动器。	在软盘驱动器中装入软盘，或者将软盘推入软盘驱动器直至弹出按钮向外弹出。或者在驱动器托架中安装硬盘驱动器。

Error reading PCMCIA card (读取 PCMCIA 卡错误)	计算机无法识别 PC 卡。	重新插接此卡，或者尝试使用另一张已知可以正常工作的 PC 卡。
Extended memory size has changed (已更改扩展内存大小)	NVRAM 中记录的内存容量与计算机中安装的内存不符。	重新引导计算机。如果显示屏上仍然显示错误信息，请 致电 Dell 寻求技术帮助。
Gate A20 failure (A20 门电路故障)	安装的某个内存模块可能松动。	在升级插槽中重置 内存模块 。如果问题仍然存在，请从升级插槽中卸下内存模块。如果仍然不能解决问题，请 致电 Dell 获得技术帮助。
General failure (通用故障)	操作系统无法执行命令。	此信息后面通常会有特定的信息，例如，Printer out of paper (打印机纸张用尽)。请采取适当的措施。
Hard-disk drive configuration error (硬盘驱动器配置错误)	计算机无法识别驱动器的类型。	关闭计算机、卸下驱动器并从引导软盘引导计算机，然后再次关闭计算机、重新安装驱动器并重新引导计算机。运行 Dell 诊断程序 中的“Hard-Disk Drive” (硬盘驱动器) 检测程序。
Hard-disk drive controller failure 0 (硬盘驱动器控制器故障 0)	硬盘驱动器无法对计算机发出的命令作出反应。	关闭计算机、卸下驱动器并从引导软盘引导计算机，然后再次关闭计算机、重新安装驱动器并重新引导计算机。如果问题仍然存在，请尝试使用另一个驱动器，然后运行 Dell 诊断程序 中的“Hard-Disk Drive” (硬盘驱动器) 检测程序。
Hard-disk drive failure (硬盘驱动器出现故障)	硬盘驱动器无法对计算机发出的命令作出反应。	关闭计算机、卸下驱动器并从引导软盘引导计算机，然后再次关闭计算机、重新安装驱动器并重新引导计算机。如果问题仍然存在，请尝试使用另一个驱动器，然后运行 Dell 诊断程序 中的“Hard-Disk Drive” (硬盘驱动器) 检测程序。
Hard-disk drive read failure (硬盘驱动器读取出现故障)	硬盘驱动器可能出现故障。	关闭计算机、卸下驱动器并从引导软盘引导计算机，然后再次关闭计算机、重新安装驱动器并重新引导计算机。如果问题仍然存在，请尝试使用另一个驱动器，然后运行 Dell 诊断程序 中的“Hard-Disk Drive” (硬盘驱动器) 检测程序。
Invalid configuration information-please run System Setup program (无效的配置信息 - 请运行系统设置程序)	系统配置信息与硬件配置不匹配。此信息最有可能在安装内存模块之后出现。	在 系统设置程序 中纠正相应的选项。
Keyboard clock line failure (键盘时钟线路出现故障)	电缆或连接器可能已松动，或者键盘出现故障。	请运行 Dell 诊断程序 中的“Keyboard Controller” (键盘控制器) 检测程序。
Keyboard controller failure (键盘控制器出现故障)	电缆或连接器可能已松动，或者键盘出现故障。	重新引导计算机，在引导期间不要触碰键盘或鼠标。如果问题仍然存在，请运行 Dell 诊断程序 中的“Keyboard Controller” (键盘控制器) 检测程序。
Keyboard data line failure (键盘数据线路出现故障)	电缆或连接器可能已松动，或者键盘出现故障。	请运行 Dell 诊断程序 中的“Keyboard Controller” (键盘控制器) 检测程序。
Keyboard stuck key failure (键盘上的键被卡住)	如果您正在使用外部键盘或小键盘，则可能是电缆或连接器松动，也可能是键盘出现故障。如果您使用的是集成键盘，则可能是键盘出现故障。计算机引导期间，您可能按下了集成键盘或外部键盘上的按键。	请运行 Dell 诊断程序 中的“Stuck Key” (卡键) 检测程序。
Memory address line failure at address, read value expecting value (定址、读取所需的值时，内存地址线路出现故障)	安装的某个内存模块可能出现故障或插接不正确。	在升级插槽中重置 内存模块 。如果问题仍然存在，请从升级插槽中卸下内存模块。如果仍然不能解决问题，请 致电 Dell 获得技术帮助。
Memory allocation error (内存分配错误)	您尝试运行的软件与操作系统、另一个应用程序或公用程序发生冲突。	关闭计算机并等待 30 秒，然后重新引导。再次尝试运行此程序。如果问题仍然存在，请与软件公司联系。
Memory data line failure at address, read value expecting value (定址、读取所需的值时，内存数据线路出现故障)	安装的某个内存模块可能出现故障或插接不正确。	在升级插槽中重置 内存模块 。如果问题仍然存在，请从升级插槽中卸下内存模块。如果仍然不能解决问题，请 致电 Dell 获得技术帮助。
Memory double word logic failure at address, read value expecting value (定址、读取所需的值时，内存双字逻辑出现故障)		
Memory odd/even logic failure at address, read value expecting value (定址、读取所需的值时，内存奇/偶逻辑出现故障)		

Memory write/read failure at address, read value expecting value (定址、读取所需的值时, 内存读/写出现故障)		
No boot device available (无可用的引导设备)	计算机无法找到软盘或硬盘驱动器。	如果软盘驱动器是您的 引导设备 , 请确保驱动器中已插入一个可引导软盘。如果将硬盘驱动器用作引导设备, 请确保已将其安装、正确插接并分区为引导设备。
No boot sector on hard-disk drive (硬盘驱动器上无引导扇区)	操作系统可能已损坏。	重新安装操作系统。请参阅随操作系统附带的说明文件。
No timer tick interrupt (无计时器嘀嗒信号中断)	主板上的芯片可能出现故障。	运行 Dell 诊断程序 中的 “System Set” (系统设置) 检测程序。
Non-system disk or disk error (非系统磁盘或磁盘错误)	A 驱动器中的软盘或您的硬盘驱动器中未安装可引导操作系统。	如果您尝试从软盘引导, 请更换另一张具有可引导操作系统的软盘。
Not a boot diskette (不是引导软盘)	软盘上无操作系统。	使用一张包含操作系统的软盘引导系统。
Optional ROM bad checksum (可选 ROM 校验和错误)	可选 ROM 出现明显错误。	致电 Dell 获得技术帮助。
Sector not found (未找到扇区)	操作系统无法找到软盘或硬盘驱动器上的某个扇区。您的软盘或硬盘驱动器上可能有坏扇区或损坏的 FAT。	运行相应的公用程序, 检查软盘或硬盘驱动器上的文件结构。如果大量的扇区出现故障, 请备份数据 (如果有可能), 然后重新格式化软盘或硬盘驱动器。
Seek error (寻道错误)	操作系统无法找到软盘或硬盘驱动器上的特定磁道。	如果错误与软盘驱动器有关, 请尝试使用另一张软盘。
Shutdown failure (关闭系统失败)	主板上的芯片可能出现故障。	运行 Dell 诊断程序 中的 “System Set” (系统设置) 检测程序。
Time-of-day clock lost power (计时时钟电源中断)	存储在 NVRAM 中的数据已损坏。	将计算机连接至电源插座, 为电池充电。如果充电后问题仍然存在, 请尝试恢复数据。要恢复数据, 请按 <Fn><F1> 组合键 进入系统设置程序 , 然后立即退出。如果此信息再次出现, 请 致电 Dell 寻求技术帮助。
Time-of-day clock stopped (计时时钟停止)	维持 NVRAM 中数据的备用电池的电能可能已用尽。	将计算机连接至电源插座, 为电池充电。如果问题仍然存在, 请 致电 Dell 获得技术帮助。
Time-of-day not set-please run the System Setup program (未设置时间 - 请运行系统设置程序)	存储在系统设置程序中的时间或日期与系统时钟不符。	纠正 “Date” (日期) 与 “Time” (时间) 选项的设置。(有关说明, 请参阅 “ 系统设置程序 ”。)
Timer chip counter 2 failed (计时器芯片计数器 2 出现故障)	主板上的芯片可能出现故障。	运行 Dell 诊断程序 中的 “System Set” (系统设置) 检测程序。
Unexpected interrupt in protected mode (保护模式中出现意外中断)	键盘控制器可能出现故障, 或者安装的某个内存模块松动。	运行 Dell 诊断程序 中的 “System Memory” (系统内存) 检测程序和 “Keyboard Controller” (键盘控制器) 检测程序。
Warning: Battery is critically low (警告: 电池电量过低)	电池中的电量即将耗尽。	更换 电池 , 或者将计算机连接至电源插座。否则, 请激活 磁盘暂挂 模式或关闭计算机。

系统指示灯闪烁代码

如果引导例行程序期间出现的错误无法在内置显示屏或外部显示器 (如果已连接) 上显示, Num Lock、Caps Lock 和 Scroll Lock 指示灯 (参见[图 1](#)) 可能会以标识问题的指示灯模式 (或[指示灯闪烁代码](#)) 一起闪烁。例如, 闪烁一次、再闪烁一次后连续闪烁三次 (代码 1-1-3) 表示计算机无法读取非易失性随机存取存储器 (NVRAM) 中的数据。如果您需要致电寻求技术帮助, 此信息对 Dell 支持人员非常重要。

打开计算机电源时, Num Lock、Caps Lock 和 Scroll Lock 指示灯会短暂地闪烁。如果有必要, 指示灯闪烁代码将在完成引导例行程序之后出现。

图 1. 闪烁代码指示灯

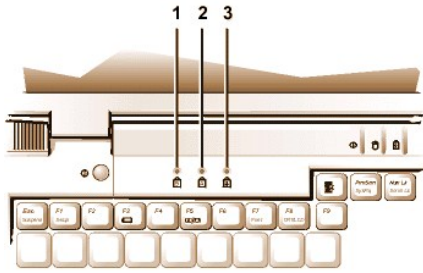

- 1 Num Lock
- 2 Caps Lock
- 3 Scroll Lock

计算机发出指示灯闪烁代码时，请将其记在**诊断程序核对表**的一份复制件上，然后在**表 2**中查看其原因及含义。如果您无法解决问题，请使用**Dell 诊断程序**进一步查找原因。如果您仍然无法解决问题，请**致电 Dell** 获得技术帮助。

表 2.指示灯闪烁代码和纠正措施

信息	原因	措施
1-1-3	NVRAM 读/写失败。	运行 Dell 诊断程序 中的“ System Set ”（ 系统设置 ）检测程序。如果未载入程序，请 致电 Dell 获得技术帮助。
1-1-4	ROM BIOS 校验和失败。	运行 Dell 诊断程序 中的“ System Set ”（ 系统设置 ）检测程序。如果未载入程序，请 致电 Dell 获得技术帮助。
1-2-1	可编程间隔计时器出现故障。	运行 Dell 诊断程序 中的“ System Set ”（ 系统设置 ）检测程序。如果未载入程序，请 致电 Dell 获得技术帮助。
1-2-2	DMA 初始化失败。	运行 Dell 诊断程序 中的“ System Set ”（ 系统设置 ）检测程序。如果未载入程序，请 致电 Dell 获得技术帮助。
1-2-3	DMA 页面寄存器读/写失败。	运行 Dell 诊断程序 中的“ System Set ”（ 系统设置 ）检测程序。如果未载入程序，请 致电 Dell 获得技术帮助。
1-3-1 至 2-4-4	未正确识别或使用已安装的内存模块。	请确保内存模块已安装在主机板上的一个内存模块插槽中。至少应安装一个内存模块，计算机才能正常工作。
3-1-1	次 DMA 寄存器出现故障。	运行 Dell 诊断程序 中的“ System Set ”（ 系统设置 ）检测程序。如果未载入程序，请 致电 Dell 获得技术帮助。
3-1-2	主 DMA 寄存器出现故障。	运行 Dell 诊断程序 中的“ System Set ”（ 系统设置 ）检测程序。如果未载入程序，请 致电 Dell 获得技术帮助。
3-1-3	主中断屏蔽寄存器出现故障。	致电 Dell 获得技术帮助。
3-1-4	次中断屏蔽寄存器出现故障。	致电 Dell 获得技术帮助。
3-2-4	键盘控制器检测失败。	运行 Dell 诊断程序 中的“ Keyboard Controller ”（ 键盘控制器 ）检测程序。
3-3-4	显示屏内存检测失败。	运行 Dell 诊断程序 中的“ Video Memory ”（ 视频内存 ）检测程序。
3-4-1	显示屏初始化失败。	运行 Dell 诊断程序 中的“ Video ”（ 视频 ）检测程序。
3-4-2	显示屏回扫检测失败。	运行 Dell 诊断程序 中的“ Video ”（ 视频 ）检测程序。
4-2-1	无计时器嘀嗒信号。	致电 Dell 获得技术帮助。
4-2-2	关闭系统失败。	致电 Dell 获得技术帮助。
4-2-3	A20 门电路出现故障。	致电 Dell 获得技术帮助。
4-2-4	保护模式中出現未预料到的中断。	致电 Dell 获得技术帮助。
4-3-1	0FFFh 以上地址出现内存故障。	运行 Dell 诊断程序 中的“ System Memory ”（ 系统内存 ）检测程序。
4-3-3	计时器芯片计数器 2 故障。	致电 Dell 获得技术帮助。
4-3-4	计时时钟停止。	致电 Dell 获得技术帮助。
4-4-1	串行端口出现故障。	运行 Dell 诊断程序 中的“ Serial/Infrared Ports ”（ 串行/红外线端口 ）检测程序。
5-1-2	无可用的内存。	运行 Dell 诊断程序 中的“ System Memory ”（ 系统内存 ）检测程序。

避免中断分配冲突

如果两个设备尝试使用同一个中断请求 (IRQ) 线路, 可能会出现冲突。为避免此类冲突, 请在说明文件中找出为每个已安装设备所设置的默认 IRQ 线路, 然后查阅表 3, 为此设备配置一个可用的 IRQ 线路。

 注: 已安装的设备不能共享同一个 COM 端口地址。您的计算机串行端口的默认地址为 COM1。

要查看 Microsoft® Windows® 95 和 Windows 98 操作系统中的 IRQ 线路分配, 请单击“Start”(开始)按钮, 指向“Settings”(设置), 然后单击“Control Panel”(控制面板)。双击“System”(系统)图标。选择“Device Manager”(设备管理)标签, 然后双击“Computer”(计算机)。

表 3. IRQ 线路分配

IRQ 线路	保留/可用
IRQ0	保留; 由系统计时器生成
IRQ1	保留; 由键盘控制器生成, 表示键盘输出缓冲区已满
IRQ2	保留; 由中断控制器生成, 可启用 IRQ8 至 IRQ15
IRQ3	可供 PC 卡使用, 除非已将集成串行端口或红外线端口配置为 COM2 或 COM4
IRQ4	可供 PC 卡使用, 除非已将集成串行端口或红外线端口配置为 COM1 [默认值]或 COM3
IRQ5	可供音频控制器使用
IRQ6	由软盘驱动器控制器生成, 表示软盘驱动器要求占用微处理器
IRQ7	禁用并行端口时可供 PC 卡或音频控制器使用
IRQ8	保留; 由系统 I/O 控制器的 RTC 生成
IRQ9	保留
IRQ10	可供 PC 卡或音频控制器使用, 除非已连接 C/Port 系列 APR 或 C/Dock 系列扩充站
IRQ11	可供 USB、PC 卡、视频控制器和音频控制器使用
IRQ12	保留; 由键盘控制器生成, 表示触摸板或外部 PS/2 鼠标的输出缓冲区已满
IRQ13	保留; 由数学协处理器产生
IRQ14	保留; 由硬盘驱动器生成, 表示此驱动器要求占用微处理器
IRQ15	保留; 由外部介质托架中的 CD-ROM 驱动器生成, 表示此驱动器要求占用微处理器

内存分配

表 4 提供了常规内存区的映射表。微处理器或某个程序对常规内存进行寻址时, 实际上是在对主内存进行寻址。

 注: 要查看 Windows 95 和 Windows 98 操作系统中的内存分配, 请单击“Start”(开始)按钮, 指向“Settings”(设置), 然后单击“Control Panel”(控制面板)。双击“System”(系统)图标。单击“Device Manager”(设备管理)标签, 然后双击“Computer”(计算机)。

表 4. 常规内存映射表

地址范围	用途
0000h-003FFh	中断向量表
00400h-004FFh	BIOS 数据区域
00500h-005FFh	MS-DOS® 和 BASIC 工作区
00600h-9FBFFh	可用内存

表 5 提供了高端内存区的映射表。某些地址专用于各种系统设备, 例如系统/视频基本输入/输出系统 (BIOS)。其它地址可供扩充卡和 (或) 扩充内存管理器 (EMM) 使用。

微处理器或某个程序对高端内存区进行寻址时, 实际上是在对其中一个设备的内存区进行寻址。

表 5. 高端内存映射表

地址范围	用途
0009FC00-0009FFFF	PS/2 鼠标数据区域
000A0000-000BFFFF	视频 RAM

000C0000-000CBFFF	视频 BIOS
000CC000-000CDFFF	PC 卡
000F0000-000FFFFF	系统 BIOS
00100000-03FFFFFF	高端内存区
FD000000-FDFFFFFF (大约地址, 并未固定)	视频 RAM
FF200000-FF2FFFFF (大约地址, 并未固定)	视频 RAM
FFFE0000-FFFFFFFF	BIOS ROM

I/O 内存映射表

表 6 提供了由计算机保留并用于外围输入/输出 (I/O) 设备的内存地址映射表。请使用表 6 中的信息, 确定外部设备 (例如 PC 卡) 的内存地址是否与由计算机保留的内存地址之间存在冲突。

请查阅外部 I/O 设备的说明文件, 确定其内存地址。如果设备的内存地址与计算机保留的内存地址存在冲突, 请更改此设备的地址。

 **注:** 要查看 Windows 95 和 Windows 98 操作系统中的 I/O 地址, 请单击“Start” (开始) 按钮, 指向“Settings” (设置), 然后单击“Control Panel” (控制面板)。双击“System” (系统) 图标。单击“Device Manager” (设备管理) 标签, 然后双击“Computer” (计算机)。

表 6.I/O 内存映射表

地址	设备
0000-001F	DMA 控制器 #1
0020-003F	中断控制器 #1
0040-005F	系统计时器
0060-0060	键盘控制器
0061-0061	系统扬声器
0064-0064	键盘控制器
0070-007F	启用 RTC 与 NMI
0080-009F	DMA 页面寄存器
00A0-00BF	中断控制器 #2
00C0-00DF	DMA 控制器 #2
00F0-00FF	数学协处理器
0170-0177	CD-ROM 驱动器控制器
01F0-01F7	硬盘驱动控制器
0210-0217	音频控制器
0220-022F	音频控制器
0270-0277	高速红外线
0376-0376	IDE 控制器
0378-037F	LPT1
0388-038B	音频控制器
03B0-03BB	VGA
03C0-03DF	VGA
03E0-03E1	PC 卡控制器
03E8-03EF	高速红外线
03F2-03F5; 03F7-03F7	软盘控制器
03F8-03FF	COM1
0530-0537	音频控制器

0778-077B	ECP 寄存器
ECE0-ECFF	USB 控制器
FFA0-FFAF	PCI-IDE 总线寄存器

[返回目录页面](#)

[返回目录页面](#)

连接外部设备：Dell™ Latitude™ CS/CSx 便携式计算机用户指南

- [关于 I/O 连接器](#)
- [鼠标、键盘和外部数字小键盘](#)
- [USB 设备](#)
- [并行设备](#)
- [对接设备](#)
- [外部显示器](#)
- [交流适配器](#)
- [音频设备](#)
- [外部介质选项](#)

关于 I/O 连接器

您可以将外部设备连接至输入/输出 (I/O) 连接器。引导 (启动) 或重新引导计算机时, 计算机的基本输入/输出系统 (BIOS) 将会检测外部设备是否存在。图 1 所示为计算机背面的 I/O 连接器。图 2 所示为计算机右侧的外部介质托架和音频连接器。

 **注:** 某些外部设备开始工作之前, 要求您将称为设备驱动程序软件载入系统内存。这些设备驱动程序有助于计算机识别外部设备并指导其操作。升级套件中通常包含了关于安装此软件的说明。

C/Port 系列高级端口复制器 (APR) 具有与计算机相同的 I/O 连接器。另外, C/Port APR 还具有第二个个人系统/2 (PS/2) 连接器、第二个通用串行总线 (USB) 连接器和一个以太网连接器。

C/Dock 系列扩充站具有与计算机相同的 I/O 连接器。另外, C/Dock 扩充站还具有第二个 PS/2 连接器、第二个 USB 连接器、一个以太网连接器和一个小型计算机系统接口 (SCSI) 连接器。

图 1. 计算机背面的 I/O 连接器

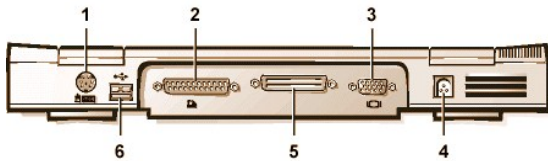

- [PS/2 \(小型 DIN\) 连接器](#)
- [并行连接器](#)
- [视频连接器](#)
- [交流适配器连接器](#)
- [对接连接器](#)
- [USB 连接器](#)

图 2. 计算机右侧的 I/O 连接器

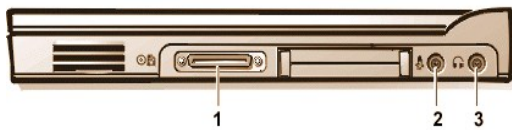

- [外部介质托架连接器](#)
- [麦克风 \(MIC IN\) 插孔](#)
- [扬声器和耳机 \(输出/扬声器输出\) 插孔](#)

鼠标、键盘和外部数字小键盘

您可以将 PS/2 兼容设备 (例如鼠标、101 或 102 键键盘或者外部数字小键盘) 连接至小型德国工业标准 (DIN) PS/2 连接器。

您也可以将这些设备连接至 C/Port 系列 APR 或 C/Dock 系列扩充站。

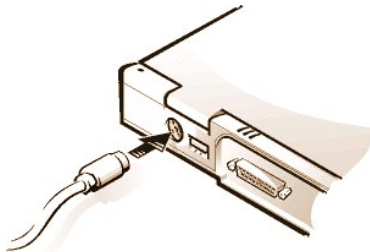

鼠标

 **注：**连接鼠标时，如果计算机处于暂挂（或备用）模式或者磁盘暂挂模式，则您可以在计算机恢复正常操作时使用鼠标。但是，已运行的程序可能需要重新启动才能识别鼠标。连接鼠标时，如果计算机未处于暂挂（或备用）模式或磁盘暂挂模式，则您必须重新引导计算机才能使用鼠标。

将 PS/2 鼠标连接至计算机时，触摸板将被自动禁用。如果断开鼠标的连接，则必须关闭计算机或者进入暂挂或备用模式，然后在操作触摸板之前恢复正常工作。如果您不执行此操作，触摸板将在标准 PS/2 模式中恢复操作，这意味着许多配置功能将被禁用。

如果您使用的 PS/2 兼容鼠标不是由 Microsoft 制造并且工作不正常，请重新引导计算机。如果鼠标仍然不能工作，请安装随鼠标附带的软盘中的驱动程序，然后重新引导计算机。

键盘

 **注：**连接外部键盘时，如果计算机处于暂挂（或备用）模式或者磁盘暂挂模式，则将在恢复正常操作后立即识别此设备。

您可以同时使用计算机的键盘和外部键盘。将键盘连接至计算机时，系统将自动禁用嵌入式数字小键盘。

外部键盘上的 <Scroll Lock> 键与计算机键盘上的 <Fn> 键作用相同（如果已在系统设置程序中启用 [“External Hot Key”](#) [外部热键] 选项）。

外部数字小键盘

 **注：**连接外部数字小键盘时，如果计算机处于暂挂（或备用）模式或磁盘暂挂模式，则将在恢复正常操作后立即识别此设备。

将外部数字小键盘连接至计算机时，计算机将自动禁用其键盘上的数字小键盘。集成键盘上的指示灯可跟踪外部数字小键盘的操作。

USB 设备

您可以将 USB 集线器设备连接至 USB 连接器。USB 集线器设备可以支持多个 USB 设备（一般为鼠标、键盘、打印机和计算机扬声器等低速外围设备）。C/Port APR 系列和 C/Dock 扩充站系列对接解决方案具有两个 USB 连接器。

 **注：**如果您正在使用 USB 外部键盘，请不要使用外部键盘上的键盘命令进入系统设置程序，而应在计算机的键盘上按 <Fn><F1> 组合键。

并行设备

您可以将并行设备（通常为打印机）连接至 25 孔并行连接器。您也可以将软盘驱动器连接至并行连接器。

并行端口以并行格式发送和接收数据，它可以通过八条单独的线路同时发送八个数据位（1 个字节）。您可以将端口配置为单向（单向输出）端口以用于打印机等设备，或者配置为双向端口以用于网络适配器等设备。

计算机的集成并行端口指定为 LPT1。Microsoft® Windows® 95 和 Windows 98 操作系统将自动识别并正确地配置并行设备。并行端口还可以配置为与 PS/2 标准兼容。

将软盘驱动器连接至并行连接器

如果您已将一个设备连接至介质托架连接器，则软盘驱动器可用作第二个外部设备，软盘驱动器号为 A，除非已在外部介质托架中安装软盘驱动器。在此情况下，连接至并行连接器的驱动器为 B 驱动器。

要将驱动器连接至 I/O 面板上的并行连接器，请使用可选的并行软盘驱动器电缆（可从 Dell 订购），如图 5 所示。

图 5. 将软盘驱动器连接至并行连接器

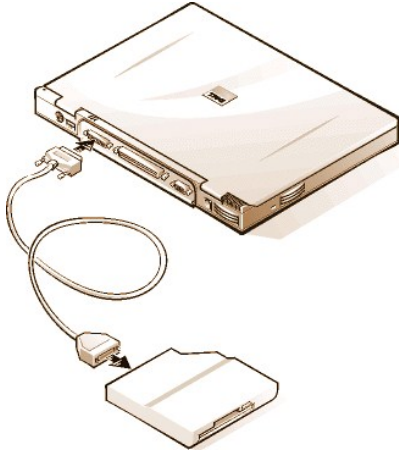

注意：如果未在外部使用软盘驱动器，请从并行连接器中拔下并行软盘驱动器电缆。

注意：并行软盘驱动器电缆仅用于软盘驱动器。请勿尝试用此电缆连接任何其它设备。

如果已在系统设置程序中将 **“Diskette Reconfig”（重新配置软盘）** 选项设置为 **“Any Time”（随时）**，则您可以在计算机打开时将软盘驱动器连接至并行连接器。

从连接至并行连接器的软盘驱动器中访问数据时，驱动器访问指示灯将不会闪烁。

注意：软盘驱动器未安装在外部介质托架中时，请对其进行保护。请勿挤压驱动器，或将物件放置在驱动器上部；否则会损坏驱动器马达。

对接设备

您可以通过对接连接器将计算机连接至 Dell 的 C/Port 系列 APR 和 C/Dock 系列扩充站对接设备。有关对接计算机的信息，请参阅随对接设备附带的说明文件。

外部显示器

您可以使用 15 孔视频连接器将外部显示器连接至计算机。

连接外部显示器

要连接外部显示器，请按以下步骤进行。

注意：请勿将显示器直接放置在便携式计算机顶部，即使已合上计算机，否则会造成计算机外壳或显示屏破裂。

1. 确保已关闭外部显示器。将显示器放置在显示器支架、桌面或靠近计算机的其它平面上。
2. 将外部显示器的视频电缆连接至计算机。

将视频电缆连接器插入计算机背面相应的视频连接器，如图 6 所示。如果视频电缆并非永久性地连接至显示器，请同时将其连接至显示器。

图 6. 连接外部显示器

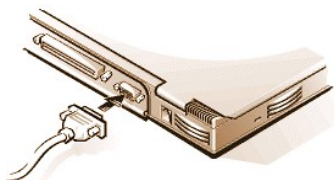

确保拧紧视频电缆连接器上的所有螺钉，消除射频干扰 (RFI)。

3. 将外部显示器连接至接地的电源插座。

将显示器电源电缆一端的三极连接器插入至接地的配电盘或其它接地电源插座。如果此电缆并非永久性地连接至显示器，请同时将其连接至显示器。

您也可以将外部显示器连接至 C/Port 系列 APR 或 C/Dock 系列扩充站。

 **注：**如果您使用 Microsoft Windows 98 操作系统，则可以将外部显示器用作显示屏的延伸。有关详情，请参阅 Windows 98 的说明文件或“[双重显示模式](#)”。

使用外部显示器

将外部显示器连接至计算机后，显示器屏幕将在引导计算机时自动显示视频图像。

要在显示屏和外部显示器之间切换显示视频图像或同步显示，请在键盘上按 <FN><F8> 组合键。如果已在系统设置程序中启用“[External Hot Key](#)”（[外部热键](#)）选项，请在外部键盘上按 <Scroll Lock><F8> 组合键。

如果您在引导计算机时关闭外部显示器，计算机仍然会将视频图像发送至外部显示器，但是计算机显示屏或外部显示器上均不会显示图像。要查看图像，请打开外部显示器，或者在键盘上按 <Fn><F8> 组合键（如果已在系统设置程序中启用“[External Hot Key](#)”[[外部热键](#)]选项，也可以在外部键盘上按 <Scroll Lock><F8> 组合键），将视频图像切换至计算机显示屏。

 **注：**如果您使用的外部显示器的分辨率大于显示屏支持的分辨率，同步显示功能将被禁用。要使用显示屏，请切换至计算机支持的分辨率，或者断开外部显示器的连接并重新启动计算机。

交流适配器

您可以使用交流适配器连接器将[交流适配器](#)连接至计算机。交流适配器用于将交流电源转换为计算机所需的直流电源。

计算机在打开或关闭时，您均可连接交流适配器。

交流适配器可以与世界各地的电源插座配合使用。但是，电源连接器则因国家而异。在国外使用交流电源之前，您可能需要获得该国专用的新电源电缆。

音频设备

您可以将扬声器、麦克风和耳机等音频设备连接至两个[音频插孔](#)，方法如下：

- 1 将麦克风的音频电缆连接至麦克风插孔（也称为 MIC IN 插孔）。
- 1 将扬声器的音频电缆连接至耳机/扬声器插孔（也称为输出/扬声器输出插孔）。

 **注：**C/Port 系列 APR 还配备了一个耳机/扬声器插孔。C/Dock 系列扩充站配备了一个输入/音频输入插孔以及麦克风和耳机/扬声器插孔。

如果计算机运行 Windows 95 操作系统，您可以通过“[Dell Control Center Speaker](#)”（[Dell 控制中心扬声器](#)）窗口、[系统设置程序](#)和[组合键](#)控制计算机的声音。

外部介质选件

您可以将[外部介质选件](#)（例如 CD-ROM、DVD-ROM、SuperDisk LS-120 和软盘驱动器）连接至外部介质托架连接器。

[返回目录页面](#)

[返回目录页面](#)

获得帮助：Dell™ Latitude™ CS/CSx 便携式计算机用户指南

[● 帮助概览](#)

[● 与 Dell 联络](#)

[返回目录页面](#)

[返回目录页面](#)

帮助概览：Dell™ Latitude™ CS/CSx 便携式计算机用户指南

[技术帮助](#)

[产品信息](#)

[帮助工具](#)

[退回项目以要求维修或信用退回](#)

[订购时遇到的问题](#)

[致电之前](#)

技术帮助

如果您需要技术帮助，请按以下步骤进行：

1. 按照“[运行 Dell 诊断程序](#)”中的说明运行 Dell 诊断程序。
2. 复制并填写一份[诊断程序核对表](#)。
3. 要获得关于安装和故障排除过程的帮助，请使用 Dell WWW 站点 (<http://www.dell.com>) 提供的 Dell 联机服务扩展部分。
4. 如果上述步骤不能解决问题，并且您需要与 Dell 技术人员交谈，请致电 Dell 的技术支持服务部门。

Dell 的自动电话系统提示时，请输入您的快速服务代码，以便将电话直接拨打至相应的技术支持人员。如果您没有快速服务代码，请打开“**Dell Accessories**”（**Dell 附件**）文件夹，双击“**Express Service Code**”（**快速服务代码**）图标，然后按照屏幕上的指示进行。

 **注：并非在所有的国家均可使用 Dell 的快速服务代码系统。**

有关使用技术支持服务的说明，请参阅“[技术支持服务](#)”和“[致电之前](#)”。

帮助工具

Dell 提供了多种可以帮助您解决问题的工具。以下小节对这些工具进行了说明。

 **注：在美国大陆以外的所有地区，以下部分工具并非始终可以使用。有关其可用性的信息，请致电本地的 Dell 代表。**

Internet 上的 WWW

要获得有关计算机和其它 Dell 产品的信息，Internet 是最有力的工具。您可以通过 Internet 访问本节中介绍的大多数服务，包括 AutoTech、技术传真、订单状态、技术支持和产品信息。

 单击 Dell 的 WWW 主页 (<http://www.dell.com>) 上的“**Support**”（**支持**）图标，然后单击“**Support Your Dell**”（**支持您的 Dell 产品**）。输入您的服务标签号码（或快速服务代码，如果有），然后单击“**Submit**”（**提交**）。如果您既没有服务标签号码，也没有快速服务代码，也可以按照系统选择支持信息。

系统支持页面中包含与系统有关的所有须知信息，包括以下工具和信息：

- 1 技术信息 — 有关系统各方面的详细信息，包括硬件规格。
- 1 自我诊断工具 — 系统专用的故障排除应用程序，通过交互流程图中的步骤解决许多与计算机相关的问题。
- 1 驱动程序、文件和公用程序 — 包含最新的驱动程序和基本输入/输出系统 (BIOS) 更新，使系统始终可以发挥最佳性能。
- 1 组件支持 — 包含用于不同系统组件的技术信息、说明文件和故障排除提示。
- 1 联机通信中心 — 用于提交请求的工具，通过它可以获得有关 Dell 产品的技术和非技术信息。如果计算机不能正常工作，或者您对计算机硬件或操作有疑问，可以通过电子邮件接收问题的答复信息，从而避免电话延迟。

您可以使用以下地址对 Dell 进行电子访问：

- 1 WWW
<http://www.dell.com/>
<http://www.dell.com/ap/>（仅限于亚太地区国家）
<http://www.euro.dell.com>（仅限于欧洲）

- 1 匿名文件传输协议 (FTP)

ftp.dell.com/

注册为 user: anonymous, 并将您的电子邮件地址用作口令。

- 1 电子邮件支持服务

mobile_support@us.dell.com

apsupport@dell.com (仅限于亚太地区国家)

support.euro.dell.com (仅限于欧洲)

- 1 电子邮件报价服务

sales@dell.com

apmarketing@dell.com (仅限于亚太地区国家)

- 1 电子邮件信息服务

info@dell.com

AutoTech 服务

Dell 的自动技术支持服务 — AutoTech — 针对 Dell 用户经常遇到的问题提供了预先录制的解答。

致电 AutoTech 时, 请使用按键式电话选择问题的相关主题。您可以中断 AutoTech 通话, 并在以后继续。AutoTech 服务分发的代码使您可以从上一次结束的地方继续通话。

AutoTech 每天 24 小时 (每周七天) 提供服务。您也可以通过技术支持服务中心访问此服务。有关电话号码, 请参阅“[与 Dell 联络](#)”。

技术传真服务

Dell 充分利用了传真技术, 为您提供更佳的服务。在每天 24 小时 (每周七天) 内, 您均可以免费拨打 Dell 技术传真, 获得各种技术信息。

您可以使用按键式电话, 在完整的主题目录中进行选择。您所要求的技术信息将在数分钟内发送至您指定的传真机。有关要拨打的技术传真电话号码, 请参阅“[与 Dell 联络](#)”。

TechConnect BBS

在每天 24 小时 (每周七天) 内, 您均可以通过调制解调器访问 Dell 的 TechConnect 电子公告板 (BBS)。此服务通过菜单进行控制, 并且为完全交互式。BBS 的协议参数为 1200 至 19.2K 波特率、8 个数据位、无奇偶校验、1 个停止位。

订单状态自动查询系统

您可以致电此自动服务, 查询您已订购的任何 Dell 产品的情况。电话录音将提示您提供查找和介绍订单所需的信息。有关电话号码, 请参阅“[与 Dell 联络](#)”。

技术支持服务

Dell 的硬件技术支持服务在业界具有领先地位, 可以在每天 24 小时 (每周七天) 内答复有关 Dell 硬件的问题。

Dell 技术支持人员对其跟踪服务记录深感自豪: 大部分 (90% 以上) 故障和疑问均可以在一次免费电话中得到解决, 时间一般少于 10 分钟。拨打电话时, 我们的专家可以参照保存在 Dell 系统中的记录, 更充分地理解特定的问题。我们的技术支持人员使用基于计算机的诊断程序, 为您的问题提供快速、准确的解答。

要与 Dell 的技术支持服务部门联络, 请首先参阅“[致电之前](#)”, 然后按“[与 Dell 联络](#)”中列出的号码拨打适用于您所在国家的电话。

订购时遇到的问题

如果您的订购出现问题, 如缺少或装错部件或帐单错误, 请与 Dell 联络寻求客户帮助。致电时, 请准备好发票或包装封套。有关电话号码, 请参阅“[与 Dell 联络](#)”。

产品信息

如果您需要有关 Dell 提供的其它产品的信息, 或者想要订购产品, 请访问 Dell 的 WWW 站点 <http://www.dell.com>。有关与销售人员进行交谈所需的电话号码, 请参阅“[与 Dell 联络](#)”。

退回项目以要求维修或信用退回

无论是要求维修还是信用退回，请按以下说明准备好所有要退回的项目：

1. 致电 Dell 以获得授权号码，并在包装箱外侧清楚地注明此号码。
有关电话号码，请参阅“[与 Dell 联络](#)”。
2. 附上发票复印件和一封说明退回原因的信函。
3. 附上一份[诊断程序核对表](#)的复印件，其中应填写您运行过的检测程序和 Dell 诊断程序报告的任何错误信息。
4. 如果您要求信用退回，请附上需退回部件的所有附件（电源电缆、软件软盘、用户指南等）。
5. 使用原来的（或相同的）包装材料包装退回的设备。

您必须负责支付运费，同时还应该为退回的所有产品投保，并且承担运送至 Dell 公司途中丢失的风险。本公司不接受以货到付款 (C.O.D.) 方式寄送的包裹。

退回的物品如果不符合上述任何要求，本公司的接收部门将拒绝接收并将其退回给您。

致电之前

 **注：致电时，请准备好您的快速服务代码。此代码可以帮助 Dell 的自动支持电话系统快速转接您的电话。**

请记住填写[诊断程序核对表](#)。如果有可能，请在[致电 Dell](#) 获得技术帮助之前打开系统，同时使用靠近计算机的电话。我们可能会要求您在键盘上键入某些命令、传达操作期间的详细信息，或者尝试其它仅可以在计算机系统中执行的故障排除步骤。请确保已获得系统说明文件。

 **警告：如果您需要卸下主机盖，请确保先从所有电源插座中断开计算机系统的电源电缆和调制解调器电缆的连接。**

诊断程序核对表

日期:
姓名:
地址:
电话号码:
服务标签 (计算机背面的条形码):
快速服务代码:
退回材料授权号 (如果已由 Dell 的技术支持人员提供):
操作系统和版本:
外围设备:
扩充卡:
系统是否已连接至网络? 是 否
网络、版本和网卡:
程序和版本:
要确定系统启动文件的内容，请参阅操作系统说明文件。如果计算机已连接至打印机，请打印每份文件。否则，请在致电 Dell 之前先记下每份文件的内容。
错误信息、哔声代码或诊断代码:
问题说明和您已执行的故障排除过程:



[返回目录页面](#)

简介: Dell™ Latitude™ CS/CSx 便携式计算机用户指南

[概览](#)

[可用的选项](#)

[功能](#)

[获得帮助](#)

概览

Dell Latitude CS 和 CSx 便携式计算机是可扩充的多媒体系统，它们以 Intel® Mobile Pentium® II 微处理器或 Intel Mobile Pentium III 微处理器为中心进行设计，并且均采用了外围组件互连 (PCI) 技术。本节介绍了计算机的主要硬件和软件功能。图 1、图 2 和图 3 所示分别为计算机的正面（右侧）、背面（左侧）和底部视图。图 4 所示为系统状态指示灯和键盘状态指示灯。

图 1. 计算机正面（右侧）视图



图 2. 计算机背面（左侧）视图



图 3. 计算机底部视图

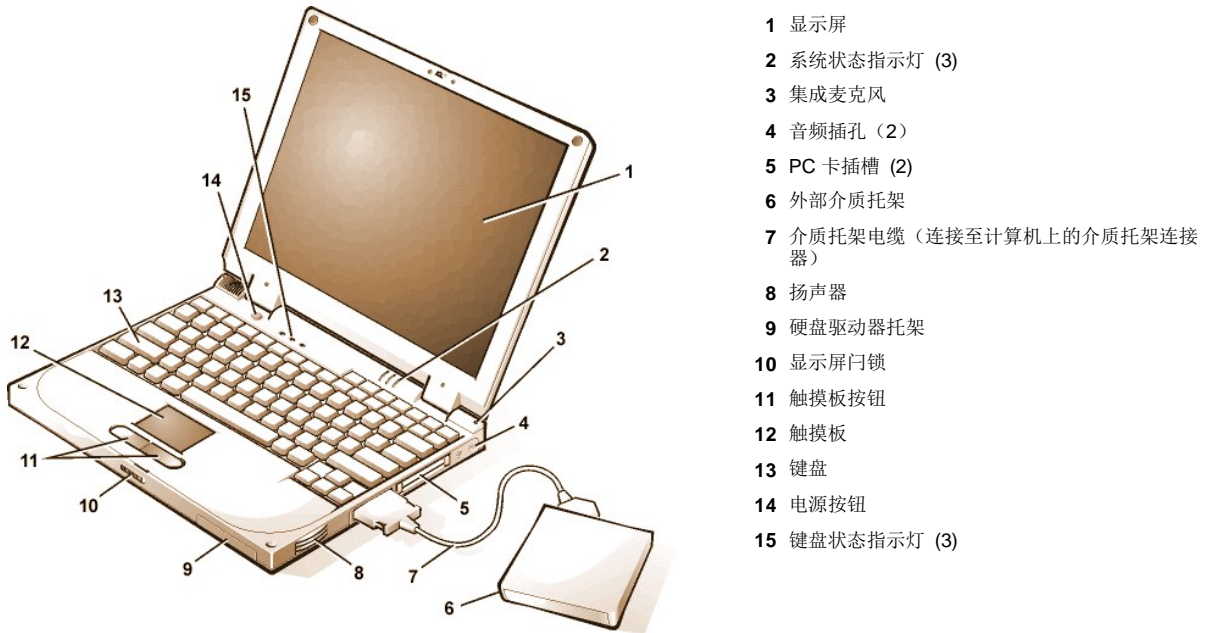

- 1 硬盘驱动器托架
- 2 电池
- 3 电池门锁
- 4 内存模块盖
- 5 电池电量表

图 4.指示灯面板部件

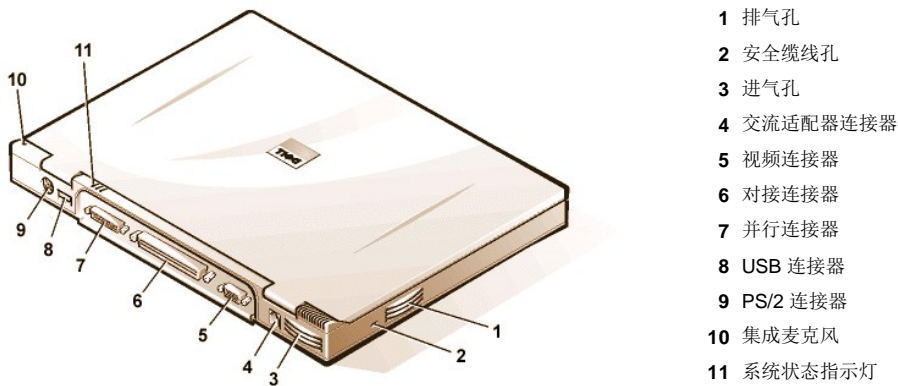
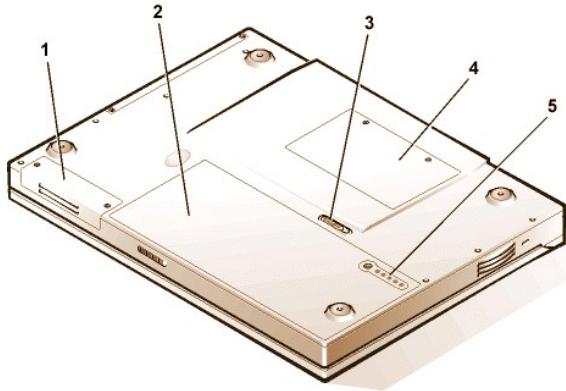
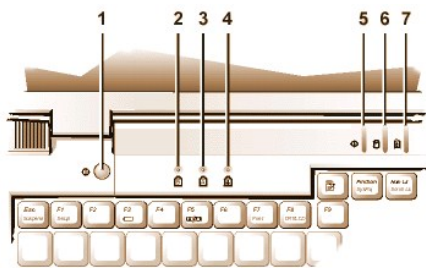

- 1 电源按钮
- 2 Num Lock 指示灯
- 3 Caps Lock 指示灯
- 4 Scroll Lock 指示灯
- 5 电源指示灯
- 6 驱动器访问指示灯
- 7 电池状态指示灯

功能

您的 Dell 计算机提供了以下功能：

- 1 以下标准配置使计算机具备完善的多媒体功能：
 - o 13.3 英寸扩展图形阵列 (XGA) 1024 x 768 薄膜晶体管 (TFT) 有源矩阵彩色显示屏
 - o 外部介质托架，可支持 DVD-ROM、CD-ROM、软盘、SuperDisk LS-120 或第二个硬盘驱动器存储设备

 **注：有关在外部介质托架中安装设备的信息，请参阅“外部介质托架”。**

- o 256 位硬件加速视频支持，具有 4 MB 的视频内存
- o 加速图形端口 (AGP) 体系结构，增强了计算机的视频性能
- o 在上部 PC 卡插槽中支持缩放视频 (ZV) PC 卡
- o 两个音频插孔，用于连接麦克风和外部立体声扬声器或耳机
- o 集成麦克风和扬声器
- o 软件波表支持和 Sound Blaster 软件模拟功能
- 1 系统内存，包括同步动态随机存取存储器 (SDRAM) 小型双列直插式内存模块 (SODIMM)。出厂时安装的系统内存最小为 64 MB，最大为 320 MB。通过在内存升级插槽中安装 32 MB、64 MB 或 128 MB SDRAM SODIMM，您可以增加系统的内存容量（视已安装的内存而定）。计算机的可用内存总容量取决于计算机的初始内存配置。
- 1 两种省电模式 — **暂挂（备用）模式**和**磁盘暂挂模式** — 可帮助您节省电池电量。如果电池电源耗尽，磁盘暂挂模式可将所有系统数据复制至硬盘驱动器并关机，从而防止数据丢失。
- 1 用于连接两个 3.3 V 或 5 V PC 卡的连接器。上部 PC 卡插槽支持 ZV PC 卡。

 **注：PC 卡控制器支持 CardBus 标准，可在 PC 卡上进行 32 位数据传输。**

- 1 Dell Latitude C/Port 系列高级端口复制器 (APR) 和 Dell Latitude C/Dock 系列扩充站的硬件和软件支持。
- 1 习惯于左手或右手操作的用户均可以使用的触摸板定点设备。左侧和右侧的触摸板按钮与鼠标按钮相似；您也可以通过敲击触摸板本身，

执行许多定点功能。同时，还支持单击并拖动的非按钮功能。

- 1 电池槽中配备一个锂离子电池。计算机已关机或者处于暂挂（或备用）模式时，Dell ExpressCharge™ 技术可在大约 1 小时内为电池完全充电。

 **注：此电池仅适用于 Dell Latitude CS/CSx 便携式计算机。不要将此电池用于其它计算机，也不要将其它计算机的电池用于 Dell Latitude CS/CSx 便携式计算机。**

 **警告：切勿刺戳或焚烧电池。电池再也无法充电时，请致电本地的废品处理机构或环境保护机构，获得关于处理计算机废旧锂离子电池的建议。采用锂离子技术的电池与采用锂金属技术的其它一些电池（例如手表电池）相比，对环境造成的危害要小得多。**

- 1 高性能的并行端口和多用途个人系统/2 (PS/2) 连接器，用于连接外部设备；显示器连接器用于将外部显示器连接至计算机；通用串行总线 (USB) 连接器，用于支持独立设备和集线器设备。
- 1 自动热管理系统，通过使用可变速风扇和更改微处理器速率，使系统在最佳温度条件下运行。

您的 Dell 计算机附带了以下软件：

- 1 安装在硬盘驱动器中的 Microsoft® Windows® 95、Windows 98 或 Windows NT® 4.0 或者更新的操作系统。有关详情，请参阅操作系统说明文件。
- 1 [系统设置程序](#)，使您可以查看和更改系统配置。
- 1 程序软盘制作程序，使您可以为安装在计算机硬盘驱动器上的软件创建套装程序软盘。
- 1 [Dell 诊断程序](#)，用于评估计算机的组件和设备。

 **注：如果 Dell 没有在硬盘驱动器上安装操作系统，您可以单独从 Dell 购买驱动程序、系统公用程序和诊断程序。要订购这些程序，请参阅“[获得帮助](#)”，查找适用于您所在地区的电话号码。**

可用的选项

Dell 提供了以下设备和升级选项：

- 1 C/Port 系列 APR 和 C/Dock 系列扩充站
- 1 附加电池
- 1 外部键盘和小键盘
- 1 外部显示器
- 1 外部定点设备
- 1 外部扬声器、耳机和麦克风
- 1 打印机
- 1 Dell Latitude C 系列存储设备，例如硬盘驱动器、外部介质托架中的附加硬盘驱动器、CD-ROM 驱动器、4 倍速 DVD-ROM 驱动器和 SuperDisk LS-120 驱动器
- 1 交流适配器
- 1 PC 卡
- 1 32 MB、64 MB 和 128 MB 内存升级模块
- 1 装运箱

连接或安装这些选项的说明包含在您从 Dell 收到的升级套件中。有关系统可用选项的详情，请访问 Dell WWW 站点 <http://www.dell.com>。

获得帮助

如果您不理解本指南中介绍的程序，或者您的计算机达不到预期的效果，Dell 为您提供了大量帮助工具。有关这些帮助工具的详情，请参阅“[获得帮助](#)”。

[返回目录页面](#)

[返回目录页面](#)

键盘：Dell™ Latitude™ CS/CSx 便携式计算机用户指南

- [嵌入式数字小键盘](#)
- [扬声器组合键](#)
- [显示屏组合键](#)
- [系统功能组合键](#)
- [节能组合键](#)
- [CD-ROM 和 DVD-ROM 驱动器组合键](#)
- [处理速率组合键](#)

嵌入式数字小键盘

工作时，您可能需要使用嵌入式数字小键盘（参见图 1）在电子表格或财务程序中输入数字。嵌入式数字小键盘与计算机键盘共用某些按键。在这些按键上，数字小键盘的数字和标记字符呈蓝色显示在小键盘主字符的右侧。要激活嵌入式数字小键盘，请按 <Num Lk> 键（[Num Lock 指示灯](#)将亮起）。

图 1. 嵌入式数字小键盘



无论是否激活小键盘，某些组合键均可使用。

 注：如果已在系统设置程序中启用“[External Hot Key](#)”（外部热键）选项，则可以在外部键盘上将 <Scroll Lock> 键与适当的按键配合使用。

请使用表 1 中的数字小键盘组合键，启用和禁用几种数字小键盘功能。

表 1. 嵌入式数字小键盘组合键

启用小键盘时	功能
<Num Lk>	将嵌入式数字小键盘切换为禁用
<Fn><按键>	暂时禁用嵌入式数字小键盘；启用键盘的小写字符/功能
<Fn><Shift><按键>	暂时禁用嵌入式数字小键盘；启用键盘的大写字符/功能
禁用小键盘时	功能
<Num Lk>	将嵌入式数字小键盘切换为启用
<Fn><Shift><数字键>	暂时启用嵌入式数字小键盘上的数字或符号键

显示屏组合键

 注：如果已在系统设置程序中启用“[External Hot Key](#)”（外部热键）选项，则可以在外部键盘上将 <Scroll Lock> 键与适当的按键配合使用。

请使用表 2 中的组合键，调节计算机的显示屏。

表 2. 显示屏组合键

组合键	功能
<Fn> + 下箭头键	逐渐减小亮度。

<Fn> + 上箭头键	逐渐增大亮度。
<Fn> + 右箭头键	对您的计算机无效。 减小无源矩阵显示屏的对比度；对有源矩阵显示屏无效。
<Fn> + 左箭头键	对您的计算机无效。 增加无源矩阵显示屏的对比度；对有源矩阵显示屏无效。
<Fn><F5>*	在常规视频模式和反色视频模式（黑底白面）之间切换计算机显示屏。此组合键仅在计算机处于文本模式时有效。如果计算机正在运行图形操作系统或应用程序，则此组合键无效。
<Fn><F7>	在扩充视频模式和常规视频模式之间切换计算机显示屏。
<Fn><F8>	按以下顺序将视频图象切换至下一显示方式：显示屏、外部显示器或同步显示。
<Fn><d>*	关闭显示屏。

* 将来的操作系统可能会不支持此组合键。

 注：您不能更改有源矩阵（薄膜晶体管 [TFT]）显示屏（例如您的计算机显示屏）的对比度。

要在外部键盘上使用组合键，请在系统设置程序中启用“[External Hot Key](#)”（外部热键）选项，然后使用 <Scroll Lock> 键取代 <Fn> 键。

节能组合键

 注：如果已在系统设置程序中启用“[External Hot Key](#)”（外部热键）选项，则可以在外部键盘上将 <Scroll Lock> 键与适当的按键配合使用。

请使用表 3 中的组合键，激活或关闭计算机的节能功能。

表 3. 节能组合键

组合键	功能
<Fn><d>*	关闭显示屏
<Fn><h>*	关闭硬盘驱动器
<Fn><Esc>*	激活暂挂模式或备用模式
<Fn><a> 或 <Fn><q>（法文键盘）	激活磁盘暂挂模式

* 将来的操作系统可能会不支持此组合键。

处理速率组合键

 注：如果已在系统设置程序中启用“[External Hot Key](#)”（外部热键）选项，则可以在外部键盘上将 <Scroll Lock> 键与适当的按键配合使用。

请使用表 4 中的组合键，更改计算机的处理速率。

表 4. 处理速率组合键

<Fn>< >*	在微处理器的最快速率和较慢的兼容速率之间切换
<Ctrl>< >	在全 MS-DOS® 模式或全屏 DOS 框中，在微处理器的最快速率和较慢的兼容速率之间切换

* 将来的操作系统可能会不支持此组合键。

扬声器组合键

 注：如果已在系统设置程序中启用“[External Hot Key](#)”（外部热键）选项，则可以在外部键盘上将 <Scroll Lock> 键与适当的按键配合使用。

请使用表 5 中的组合键，调节计算机的扬声器音量并启用和禁用扬声器。

表 5. 扬声器组合键

组合键	功能
<Fn><Page Up>	增大集成扬声器和外部扬声器（如果已连接）的音量
<Fn><Page Dn>	减小集成扬声器和外部扬声器（如果已连接）的音量
<Fn><End>	启用和禁用集成扬声器和外部扬声器（如果已连接）

系统功能组合键

 注：如果已在系统设置程序中启用“[External Hot Key](#)”（外部热键）选项，则可以在外部键盘上将 <Scroll Lock> 键与适当的按键配合使用。

使用表 6 中的组合键，您可以访问 MS-DOS、打开系统设置程序和打开系统设置程序的“[Battery Status](#)”（电池状态）屏幕。

表 6. 系统功能组合键

组合键	功能
<Ctrl><Alt>	在 MS-DOS 模式中重新启动（重新引导）计算机。在 Microsoft® Windows® 95、Windows 98 和 Windows NT® 操作系统中，单击“Start”（开始）按钮和“Shut Down”（关闭系统）。
<Fn><F1>*	打开系统设置程序。
<Fn><F3>*	打开系统设置程的“ Battery Status ”（电池状态）屏幕。

* 将来的操作系统可能会不支持此组合键。

CD-ROM 和 DVD-ROM 驱动器组合键

 注：如果已在系统设置程序中启用“[External Hot Key](#)”（外部热键）选项，则可以在外部键盘上将 <Scroll Lock> 键与适当的按键配合使用。

要弹出 CD-ROM 或 DVD-ROM 托盘，请按 <Fn><F10> 组合键。

[返回目录页面](#)

[返回目录页面](#)

外部介质托架：Dell™ Latitude™ CS/CSx 便携式计算机用户指南

- [使用外部介质托架](#)
- [安装第二个硬盘驱动器](#)

使用外部介质托架

您可以将外部介质托架（参见图 1）用于随系统附带的软盘驱动器。您也可以在托架中安装可选设备（例如 CD-ROM 驱动器、DVD-ROM 驱动器、SuperDisk LS-120 驱动器或第二个硬盘驱动器）。

 **注：**如果需要，您可以使用介质托架电缆将设备直接连接至外部介质托架连接器，而无需使用外部介质托架。

要在外部介质托架中安装设备，请按以下步骤进行：

1. 如果您的计算机运行由 Dell 安装并具有 Softex 对接服务的 Microsoft® Windows NT® 操作系统，或者运行由 Dell 安装并具有 Softex 托架管理器的 Microsoft Windows® 95 或 Windows 98 操作系统：请在显示屏右下方的系统任务栏中的 Softex 图标（看上去象一个打开的小便携式计算机）上单击鼠标右键，然后选择“Remove or Swap Devices”（卸下或交换设备）或“Insert Bay Devices”（插入托架设备）。

如果计算机并未运行其中一个 Softex 程序：请保存您的工作，关闭所有打开的文件和应用程序，然后关闭计算机。

注意：设备未装入外部介质托架时极易损坏，请务必谨慎处理。请勿按压设备，也不要将重物放置在上面。将设备放入装运箱内，以免沾染尘埃和液体。请将设备保存在安全的地方。

2. 如果外部介质托架中安装了设备，请从托架背面卸下介质托架电缆，然后按以下方法卸下设备：将托架底部的释放门锁朝打开位置滑动并按住，然后将设备拉出托架。
3. 将新设备稳固地滑入外部介质托架。
设备完全就位时，您将会听到咔嗒声。
4. 连接介质托架电缆。

放置较大的电缆连接器并使其发亮的金属片朝下，然后通过托架背面的槽孔将其稳固地连接至设备背面。确保固定夹已完全卡入和连接器已完全就位。确保将电缆的另一端连接至计算机右侧的介质托架连接器（参见图 1）。

图 1. 外部介质托架

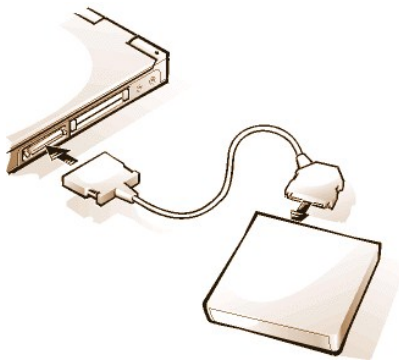

5. 如果您的计算机正在运行 Softex 对接服务或 Softex 托架管理器：请在“Softex Docking Services”（Softex 对接服务）或“Softex Bay Manager”（Softex 托架管理器）屏幕上，单击“OK”（确定）。在“Device Removal”（删除设备）屏幕（如果已显示）上单击“OK”（确定），然后在“Device Configured”（已配置的设备）屏幕上单击“OK”（确定）。

如果您在步骤 1 中关闭了计算机：请按电源按钮，重新打开计算机。

 **注：**有关 Softex 对接服务软件的最新信息，请参阅站点 <http://www.dell.com/products/notebook/latitude/NT40.htm>。

安装第二个硬盘驱动器

第一次在外部介质托架中安装第二个硬盘驱动器时，您必须格式化该驱动器。有关说明，请参阅随设备附带的说明文件。

[返回目录页面](#)

[返回目录页面](#)

介质选件：Dell™ Latitude™ CS/CSx 便携式计算机用户指南

- [外部介质托架](#)
 - [CD-ROM 和 DVD-ROM 驱动器](#)
 - [软盘驱动器](#)
-

[返回目录页面](#)

[返回目录页面](#)

PC 卡：Dell™ Latitude™ CS/CSx 便携式计算机用户指南

[关于 PC 卡](#)

[卸下 PC 卡](#)

[安装 PC 卡](#)

[配置 PC 卡](#)

关于 PC 卡

计算机提供了两个插槽，您可以在其中安装符合个人计算机内存卡国际协会 (PCMCIA) 标准 2.01 版和日本电子工业发展协会 (JEIDA) 标准 4.2 版的 PC 卡。

计算机支持 I 类、II 类和 III 类 PC 卡，例如调制解调器、局域网 (LAN) 卡、无线 LAN 卡和小型计算机系统接口 (SCSI) 卡。同时支持用于模拟软盘的静态随机存取存储器 (SRAM) 卡、随机存取存储器 (RAM) 卡、一次可编程 (OTP) ROM 卡和用于模拟集成驱动电子设备 (IDE) 硬盘驱动器的高级技术附件 (ATA) 卡等内存设备。

如果您使用 Microsoft® Windows® 95 或 Windows 98 操作系统，则可以使用缩放视频 (ZV) PC 卡，例如硬件动画专家组 (MPEG) 解码器。ZV 卡仅可以在上部 PC 卡插槽中使用。(Microsoft Windows NT® 4.0 操作系统不支持 ZV。)

 **注：PC 卡不是引导设备。**

卡的“类型”是指其厚度，而不是其功能。

您的计算机可以识别大多数 I/O 卡，并且自动载入与此卡相关的设备驱动程序。

注意：如果您在计算机中使用扩展 PC 卡，请采取特别预防措施。扩展卡是标准 PC 卡的加长版本。它们适用于您的计算机并可正常工作。但是，它们在安装后将会超出计算机的边缘。如果某一物体撞击已安装卡的外露部分，将会损坏主板。由于空间限制，如果您使用的两个 PC 卡之一是扩展卡，可能会遇到问题。如果安装在上部 PC 卡插槽，使用扩展卡可能更为容易。将计算机装入装运箱之前，务必先卸下扩展 PC 卡。

您可以在 PC 卡插槽中使用以下 PC 卡组合：

- 1 单个的 I 类或 II 类卡（使用上部或下部 PC 卡插槽）
- 1 单个 III 类卡（仅可使用下部 PC 卡插槽）
- 1 一个 I 类卡和一个 II 类卡（使用任意插槽）
- 1 两个 I 类卡或两个 II 类卡

 **注：仅可在上部插槽中使用 ZV PC 卡。**

安装 PC 卡

PC 卡通常带有三角形或箭头等标记，说明应将哪一端插入插槽。插卡为锁定式设计，可以防止接插不正确。如果您不清楚插卡的方向，请参阅随插卡附带的说明文件。

安装 PC 卡之前，您无需关闭计算机或退出暂挂或备用模式。要安装 PC 卡（参见图 1），请按以下步骤进行。

图 1. 安装 PC 卡

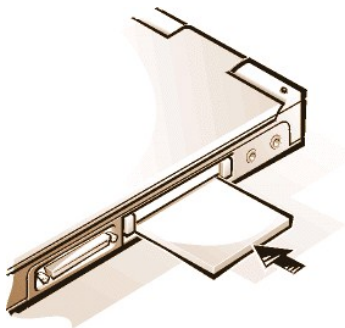

1. 如果有必要，请卸下要使用的 PC 卡插槽的挡片。按一次弹出按钮以使按钮弹出，再按一次以弹出部分挡片，然后将挡片拉出。
2. 请确保将弹出按钮按下到底。握住插卡并使其方向标记朝向插槽，并且使插卡的顶端朝上。
3. 将插卡插入插槽并稳固地按下，直至插卡在内部 PC 卡连接器中完全就位。
4. 如果在插入时遇到太大的阻力，请勿强行插入。请检查插卡的方向并再试一次。

PC 卡挡片

请保留好挡片，以备未安装 PC 卡时使用。挡片可避免 PC 卡插槽沾染灰尘和其它微粒。

卸下 PC 卡

注意：如果您使用 Windows 95 或 Windows 98，请在卸下 PC 卡之前，先使用任务栏上的 PC 卡配置公用程序选择此卡并停止其运行。如果未在配置公用程序中删除此卡，打开的应用程序可能会丢失数据。

要卸下 PC 卡（参见图 2），请按以下步骤进行。

图 2.卸下 PC 卡

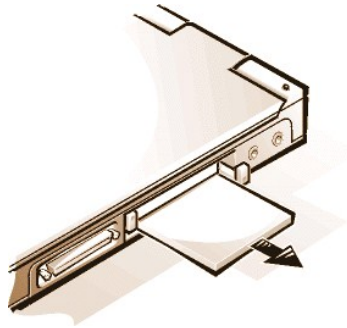

1. 按一次 PC 卡弹出按钮以使按钮弹出，然后再次按此按钮以弹出部分插卡。（弹出插卡时，按钮可能会再次弹出，也可能不会弹出。）
2. 轻轻取出插卡。

为保护 PC 卡插槽，请在不使用插槽时安装好挡片。

配置 PC 卡

PC 卡配置公用程序可以执行以下功能：

- 1 无论何时插入 PC 卡，均会向您发出通知，并告诉您如何配置此卡
- 1 自动载入硬盘驱动器中提供的正确设备驱动程序
- 1 如果硬盘驱动器中未提供驱动程序，将提示您使用随插卡附带的设备驱动程序软盘安装驱动程序

操作系统将自动检测到 PC 卡，并且从“Control Panel”（控制面板）中打开“Add New Hardware”（添加新硬件）菜单。有关详情，请参阅 PC 卡操作系统说明文件。

[返回目录页面](#)

[返回目录页面](#)

为计算机供电：Dell™ Latitude™ CS/CSx 便携式计算机用户指南

- [交流适配器](#)
 - [电源管理设置](#)
 - [电池](#)
-

[返回目录页面](#)

[返回目录页面](#)

前言：Dell™ Latitude™ CS/CSx 便携式计算机用户指南

- [关于本指南](#)
- [注释惯例](#)
- [保修与退回规定信息](#)
- [印刷惯例](#)
- [您可能需要的其它说明文件](#)

关于本指南

本指南适用于所有使用 Dell Latitude CS/CSx 便携式计算机的用户。对于想要了解本计算机功能的初学者和有经验的计算机用户，均可以使用本指南。另外，本指南还提供了基本的故障排除步骤以及使用 Dell 诊断程序检测计算机及其组件的说明。各部分概述如下：

- 1 “[简介](#)” — 概述了计算机的功能和可用的升级件
- 1 “[安装和操作](#)” — 有关操作计算机的说明
- 1 “[为计算机供电](#)” — 有关如何为计算机供电的说明和选项
- 1 “[携带计算机旅行](#)” — 有关安全携带计算机旅行的建议
- 1 “[驱动程序](#)” — 有关如何在计算机中安装驱动程序软件的说明
- 1 “[自定义您的计算机](#)” — 有关访问系统设置程序、电源管理软件和磁盘暂挂模式公用程序的说明，以上程序均使您可以更改影响计算机节能功能的系统设置
- 1 “[卸下和装回部件](#)” — 有关如何卸下和安装硬盘驱动器及内存模块的说明
- 1 “[排除计算机故障](#)” — 用于解决基本计算机问题的初始检查和过程以及分析软件问题、信息和哔声代码的一般原则
- 1 “[技术规格](#)” — 有关计算机详情的参考资料
- 1 “[获得帮助](#)” — Dell 提供的工具，可以在您遇到计算机问题时为您提供帮助，并且告诉您如何和何时致电 Dell 获得技术帮助。

保修与退回规定信息

Dell Computer Corporation (“Dell”) 使用符合工业标准规范的全新或相当于全新的零件和组件制造其硬件产品。

有关 Dell 保修与退回规定的信息，请参阅 Dell Latitude [系统信息](#) 指南。

您可能需要的其它说明文件

除此[用户指南](#)之外，计算机还包括以下文件。

-  **注：**计算机有时还附带了说明文件更新，介绍了对计算机或软件所作的更改。请在阅读其它说明文件之前先阅读这些更新，因为它们包含了最新的信息。
- 1 操作系统[安装指南](#)，介绍了如何在您的计算机上安装由 Dell 安装的操作系统。
- 1 如果您从 Dell 订购操作系统，则已附带 Microsoft® Windows 95®、Windows 98 和 Windows NT® 操作系统说明文件。此说明文件介绍了如何配置和使用操作系统软件。
- 1 如果您在计算机之外单独购买选件，则选件附带了相关的说明文件。此说明文件包括在 Dell 计算机中配置和安装这些选件所需的信息。
- 1 硬盘驱动器上可能已安装“自述”文件，它提供有关计算机技术更改的最新更新，或者为有经验的用户或技术人员提供了高级技术参考资料。

注释惯例

以下小节列出了本说明文件中使用的注释惯例。

注、注意和警告

在本指南中，可能有一些文本框旁边附带了图标，并且这些文本以粗体或斜体印刷。这些文本框为注、注意和警告，其用法如下：

 **注：**注表示可以帮助您更好地使用计算机的重要信息。

注意：注意表示可能会损坏硬件或导致数据丢失，并告诉您如何避免此类问题。

 **警告：**警告表示可能会导致人身伤害，并告诉您如何避免此类问题。

印刷惯例

在本说明文件中，特定的文本要素使用了印刷惯例作为视觉上的提示，其定义和说明如下：

- 1 **界面组件**是显示在显示器屏幕或显示屏上的窗口标题、按钮和图标名称、菜单名称和选择以及其它选项，它们以粗体字表示。
例如：单击 **“OK”（确定）**。
 - 1 **键名**，即键盘上键的名称，置于尖括号内。
例如：<Enter>
 - 1 **组合键**是指必须同时按下（除非另有说明）以执行单一功能的按键系列。
例如：<Ctrl><Alt><Enter>
 - 1 **命令**以小写粗体表示，仅供参考，而不是在叙述中需要键入。
例如：“使用 **setup** 命令以 ...。”
相反，**Courier New** 字体是命令的一部分，需要键入。
例如：“键入 **format a:** 格式化 A 驱动器中的软盘。”
 - 1 **文件名和目录名**以小写粗体表示。
例如：**autoexec.bat** 和 **c:\windows**
 - 1 **语法行**由命令和所有可能的参数组成。命令以小写粗体表示；变量参数（可用输入的值替换的参数）以小写斜体字表示；常量参数以小写粗体字表示。方括号表示可选的项目。
例如：**del [drive:] [[path]filename] [/p]**
 - 1 **命令行**由命令组成，并且可能包括此命令的一个或多个参数。命令行以 **Courier New** 字体表示。
例如：`del c:\myfile.doc`
 - 1 **屏幕文本**是指显示屏或外部显示器上显示的文本。例如，它可能是系统信息，或者是需要您键入的命令（**命令行**）的一部分。屏幕文本以 **Courier New** 字体表示。
例如：屏幕将显示以下信息：
`No boot device available`（无可用的引导设备）
 - 1 **变量**是将以数值代替的符号。它们以斜体表示。
例如：`module n`（其中 **n** 代表内存模块编号）
-

[返回目录页面](#)

[返回目录页面](#)

卸下和装回部件：Dell™ Latitude™ CS/CSx 便携式计算机用户指南

[装回主硬盘驱动器](#)

[安装内存模块](#)

装回主硬盘驱动器

注意：为防止数据丢失，请在卸下硬盘驱动器之前先关闭计算机。如果计算机处于暂挂（或备用）状态或驱动器访问指示灯亮起，请不要卸下硬盘驱动器。在这些情况下卸下驱动器会导致数据丢失。

注意：硬盘驱动器极易损坏，请务必小心处理。请遵循以下原则：

- 1 将主硬盘驱动器安装在金属托盘中，可以保护驱动器并使安装更为简便。卸下和安装硬盘驱动器时，请握住驱动器托盘而不是驱动器本身。
- 1 切勿按压驱动器顶部。
- 1 不要让驱动器跌落，即使轻微的振动或撞击也可能会损坏驱动器的磁头和转盘，从而导致驱动器无法工作。

警告：在温度很高的环境下，主硬盘驱动器触摸起来可能会很热。如果驱动器变得很热，请在装回之前先让其冷却。

要装回主硬盘驱动器，请执行以下步骤：

1. 保存所有打开的文件，关闭计算机，然后取出已安装的任何电池。

注意：为避免刮擦计算机顶部，请确保工作台表面清洁。翻转计算机之前，可能需要放置一个保护垫。

2. 从驱动器托架上卸下旧的硬盘驱动器。

合上显示屏，然后翻转计算机。使用 0 号（很小）梅花槽螺丝刀，卸下硬盘驱动器盖中的两颗螺钉（参见图 1）。保存螺钉，以备本过程稍后使用。

在计算机正面朝下时，将硬盘驱动器盖向上推动，直至觉得松动；然后抓住此盖并拉动，从计算机侧面笔直取出驱动器。

硬盘驱动器未安装在计算机中时，请保护驱动器免遭静电损害。

图 1. 卸下硬盘驱动器

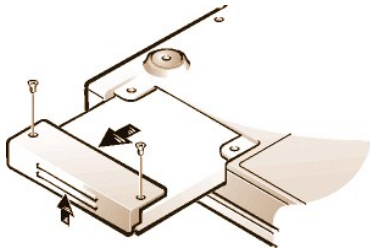

3. 从包装中取出新的硬盘驱动器部件。

保存原包装，以备将来存放或运送硬盘驱动器时使用。

注意：如果硬盘驱动器难以滑入，请将其拉出并再试一次。为避免损坏，请勿强行将驱动器部件推入托架。

4. 在计算机中安装新的硬盘驱动器。

连接器在前并使标签向下，将驱动器插入驱动器托架。轻轻握住驱动器盖，将驱动器一直推入托架。然后向下按入驱动器盖直至其卡入到位，并且与机箱齐平。

5. 拧上在步骤 2 中卸下的螺钉。请勿将螺钉拧得过紧。

如果您已安装新的硬盘驱动器，请按照随驱动器附带的说明，对驱动器进行分区和逻辑格式化并创建 S2D 分区。

准备安装新的主驱动器

用于存储数据之前，所有主硬盘驱动器都必须已经过物理格式化、分区和逻辑格式化。出厂之前，Dell 提供的每一个主硬盘驱动器都已经过物理格式化。请使用随操作系统附带的程序对硬盘驱动器进行分区和逻辑格式化。有关详情，请参阅操作系统和驱动器的说明文件。

安装内存模块

系统出厂时安装的内存最小为 64 MB，最大为 320 MB。您可以在内存升级插槽中安装 32 MB、64 MB 或 128 MB 同步动态随机存取存储器 (SDRAM) 小型双列直插式内存模块 (SODIMM) 以增大内存，视已安装的内存而定。系统可达到的最大内存视系统原始内存配置而定。

 **注：如果有必要，请在继续之前打印这些说明以备参考。**

注意：Dell Latitude CS/CSx 便携式计算机仅支持 SDRAM SODIMM；而不支持扩展数据输出 (EDO) 内存模块。

要升级计算机内存，可以通过计算机底部的内存模块盖安装或更换内存模块。要准备好计算机以卸下或安装内存模块，请按以下步骤进行。

注意：请触摸计算机背面连接器未上漆的金属表面，导去身上的静电。工作时，请不时触摸连接器以导去可能损坏内部组件的静电。

1. 关闭计算机和连接的任何设备。
计算机处于暂挂模式、备用模式或磁盘暂挂模式时，请勿安装内存模块。
2. 如果计算机已对接，请断开对接。
3. 从电源插座中断开计算机和外围设备的连接，以减少人身伤害或电击的可能性。
4. 从计算机中断开所有电话或电信线路的连接。
5. 从电池槽中取出电池。

要卸下或安装内存模块，请按以下步骤进行。

注意：为避免刮擦计算机顶部，请确保工作台表面清洁。翻转计算机之前，可能需要放置一个保护垫。

1. 合上显示屏，翻转计算机并使其正面向下，然后卸下内存模块盖（参见图 2）。

使用 1 号梅花槽螺丝刀，拧下用于固定内存模块盖的两颗螺钉。内存模块盖稍微弹出时，将其提起并卸下，可以看到下面的内存插槽或已安装的内存模块。

图 2. 卸下内存模块盖

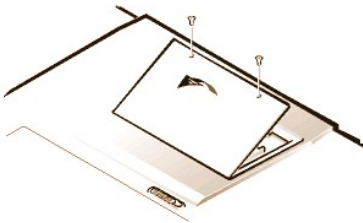

2. 如果您更换内存模块，请卸下原有的模块。
小心地将内存模块插槽内部的金属卡舌分开，使内存模块可以从插槽内松脱（模块会轻轻弹起），然后将其从插槽中取出（参见图 3）。

图 3. 卸下内存模块

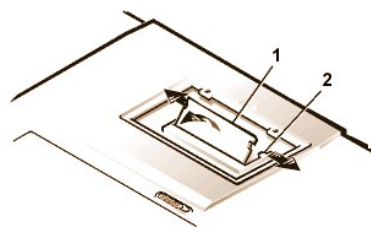

- 1 内存模块
- 2 金属卡舌 (2)

3. 导去身上的静电，打开升级套件中的新内存模块包装。
4. 在插槽中安装新的内存模块（参见图 4）。

图 4. 安装内存模块

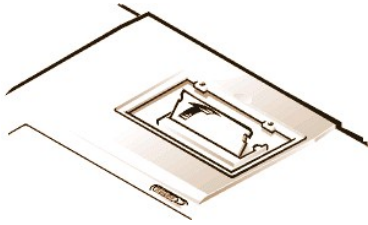

内存模块采用**锁定式设计**，或者设计成只能按一种方向插入其插槽。插槽采用凹槽式设计，使内存模块只能按以下一种方式插入插槽：

- a. 将内存模块的边缘连接器与内存模块插槽中间的槽孔对齐。
- b. 使内存模块成 45 度角，将内存模块边缘连接器稳固插入内存模块插槽。
- c. 然后慢慢向下转动内存模块，直至其卡入到位。

如果将内存模块两端卡入金属卡舌时未听到咔嗒声，请将其取出并重新安装。

5. 按以下步骤装回内存模块盖：
 - a. 将内存模块盖置于开口处，使一侧的卡舌与主机盖中的槽孔对齐。
 - b. 按下模块盖，然后拧上在步骤 1 中拧下的螺钉。

注意：安装后，如果内存模块盖不相配或难以合上，可能是内存模块安装不正确。请卸下并重新安装模块。请勿强行合上内存模块盖，否则可能会损坏计算机。

6. 将计算机和设备重新连接至其电源插座，然后打开它们。

计算机引导时，将检测新安装的附加内存并自动更新系统配置信息。

7. 按以下方法之一，验证系统设置程序中的 **“System Memory”（系统内存）** 选项是否反映了新安装的内存：
 1. 单击 **“Start”（开始）** 按钮，指向 **“Settings”（设置）**，单击 **“Control Panel”（控制面板）**，然后单击 **“System”（系统）** 图标。计算机中安装的内存容量显示在 **“General”（通用）** 标签窗口的右下角。
 1. 在系统设置程序中，**“System Memory”（系统内存）** 选项显示在第 1、第 2 和第 4 页屏幕的右下角。

如果系统内存总容量不正确，则可能是未正确安装内存模块。请重复[准备步骤 1 至 5](#)以及[卸下和安装步骤 1 至 7](#)，直至内存总容量显示正确。

8. 运行 [Dell 诊断程序](#)的 **“System Memory”（系统内存）** 检测程序，确认所有已安装的内存模块是否均可以正常工作。
9. 使用[磁盘暂挂公用程序](#)更新硬盘驱动器上的 S2D 分区。计算机处于 S2D 模式时，S2D 分区将存储系统数据。

[返回目录页面](#)

[返回目录页面](#)

磁盘暂挂公用程序：Dell™ Latitude™ CS/CSx 便携式计算机用户指南

[磁盘暂挂公用程序](#)

[删除 S2D 分区](#)

[创建 S2D 分区](#)

磁盘暂挂公用程序

磁盘暂挂 (S2D) 公用程序使您可以在需要更改计算时管理文件系统上的 S2D 分区。例如，如果您需要将硬盘驱动器上的空间用作其它用途，则可以删除 S2D 分区；或者在已删除分区时使用 S2D 公用程序创建分区。

删除 S2D 分区

如果您要将硬盘驱动器上的 S2D 分区用作其它用途（例如，您的文件空间不足），请按以下步骤删除分区：

1. 在 MS-DOS® 提示下键入 `cd c:\dell\util` 并按 `<Enter>` 键，更改至包含 S2D 公用程序文件的硬盘驱动器目录。

如果您使用的操作系统与 MS-DOS 不兼容，请参阅 `readme.s2d` 文件获得有关说明。

2. 键入 `rms2d`，然后按 `<Enter>` 键。

屏幕将显示删除过程的状态信息。删除 S2D 分区后，屏幕将显示以下信息：

The S2D partition was successfully removed. (已成功删除 S2D 分区。)



注：删除 S2D 分区后，计算机将无法进入 S2D 模式，除非重新创建分区。如果您尝试进入 S2D 模式并且屏幕上显示 `No Suspend-To-Disk partition available` (磁盘暂挂分区不可用)，则必须重新创建 S2D 分区。

创建 S2D 分区

您可以使用 `mks2d.exe` 文件创建 S2D 分区，计算机使用此分区存储在磁盘暂挂模式下保存的系统数据。在以下情况下，请使用 `mks2d.exe` 文件创建新的 S2D 分区：

- 1 Dell 未在硬盘驱动器上安装 MS-DOS
- 1 通过添加内存模块增加了系统内存容量
- 1 已使用 `rms2d.exe` 文件删除原有的 S2D 分区，现在需要重新创建分区
- 1 硬盘驱动器已损坏
- 1 安装了新的硬盘驱动器
- 1 单独接收到包含在软盘上的系统公用程序，或者从硬盘驱动器中删除了 S2D 公用程序

要创建 S2D 分区，请按以下步骤进行。



注：如果您在新的硬盘驱动器上创建分区，或者 Dell 未在硬盘驱动器上安装 MS-DOS，或者您使用的操作系统与 MS-DOS 不兼容，请在执行以下步骤之前阅读 `readme.s2d` 文件。

1. 在 MS-DOS 提示下键入 `cd c:\dell\util` 并按 `<Enter>` 键，更改至硬盘驱动器上包含 S2D 公用程序的文件目录。

2. 键入 `mks2d`，然后按 `<Enter>` 键。

公用程序创建分区时，屏幕将显示状态信息。如果显示错误信息，屏幕将提供采取什么步骤继续创建分区的信息。

创建并验证 S2D 分区后，屏幕将显示以下信息：

The S2D partition was successfully created. (已成功创建 S2D 分区。)

[返回目录页面](#)

[返回目录页面](#)

保护您的计算机：Dell™ Latitude™ CS/CSx 便携式计算机用户指南

[关于口令](#)

[使用主口令](#)

[使用管理员口令](#)

[使用硬盘驱动器口令](#)

[计算机的物理安全保护](#)

[资产标签公用程序](#)

关于口令

主口令可以在启动系统时防止他人擅自访问计算机。管理员口令可用于代替主口令。硬盘驱动器口令可以防止他人擅自访问硬盘驱动器中的数据，即使已将此驱动器安装至另一台计算机中。

 **注：**计算机出厂时已禁用这三种口令。如果您需要使用口令保护计算机，请设定这些口令。某些公司在销售计算机之前，可能设定了其中一种或所有口令。

您可以使用[系统设置程序](#)设定所有的口令。

注意：口令功能虽然可以为计算机或硬盘驱动器中的数据提供高级别的安全保护，但并非万无一失。如果您的数据需要加强安全保护，您应该获取并使用其它的保护形式，例如数据加密程序或具有加密功能的 PC 卡。

如果您忘记了口令，请[致电 Dell](#)。为保护您的计算机，Dell 技术支持人员将要求您提供身份证明，以便防止他人试图擅自使用您的计算机。

使用主口令

主口令使您可以防止他人擅自访问您的计算机。

设定主口令后，您必须在每次开机时输入此口令。每次您打开计算机时，屏幕的底部将出现以下信息：

Please type in the primary or administrator password and press <Enter>. (请键入主口令或管理员口令，然后按 <Enter> 键。)

要继续进行操作，请键入口令，然后按 <Enter> 键。

 **注：**如果您在两分钟之内未输入口令，计算机将返回先前的状态。

如果您已设定管理员口令，则可以用它代替主口令。计算机不会特别提示您输入管理员口令。

注意：如果您禁用了管理员口令，同时也会禁用主口令。

使用管理员口令

管理员口令专用于大公司的系统管理员或服务技术人员访问计算机，以便进行维修和重新配置。管理员或技术人员在打开包装并进行配置时，可以为一组计算机设定相同的管理员口令，而主口令则由用户自行设定。

设置管理员口令后，您可以使用系统设置程序中的“[Configure Setup](#)”（[配置设置](#)）选项。“[Configure Setup](#)”（[配置设置](#)）选项使您可以限制对系统设置程序的访问，如同系统口令可以限制对系统的访问一样。

管理员口令可以代替主口令。系统提示您输入主口令时，您也可以输入管理员口令。

 **注：**管理员口令使您可以访问系统，但是不能访问受口令保护的硬盘驱动器。

如果您忘记了主口令并且未设定管理员口令，或者主口令和管理员口令均已设定，但全部忘记，请[致电 Dell](#)。

注意：如果您禁用了管理员口令，同时也会禁用主口令。

使用硬盘驱动器口令

硬盘驱动器口令使您可以防止他人擅自访问硬盘驱动器上的数据。您也可以为模块化硬盘驱动器（如果已使用）设定口令，此口令可以与主硬盘驱动器的口令相同，也可以不同。

 **注：如果您并非从 Dell 购买的硬盘驱动器用于 Latitude C 系列计算机，则该硬盘驱动器可能不支持口令选项。**

设定硬盘驱动器口令后，每次开机时以及从暂挂模式或备用模式返回正常操作状态时，均必须输入此口令。

如果已启用硬盘驱动器口令，则在每次开机时，屏幕底部将显示以下信息：

Please type in the hard-disk drive password and press <Enter>. (请键入硬盘驱动器口令，然后按 <Enter> 键。)

要继续操作，请输入硬盘驱动器口令。按 <Esc> 键将使系统返回先前的状态 -- 暂挂、备用或关闭。

 **注：如果您在两分钟之内未输入口令，计算机将返回先前的状态。**

如果您输入的口令不正确，屏幕将显示以下信息：

Invalid password
[Press Enter to retry] (无效的口令[按 <Enter> 键重试])

如果您三次尝试输入口令均不正确，屏幕显示的信息将表示未找到硬盘驱动器。如果无法访问硬盘驱动器，并且系统设置程序中已将[引导选项](#)设置为允许从另一个设备引导系统，计算机将尝试从该设备引导系统。如果所有引导尝试均不成功，计算机将提示您进入系统设置程序并修改引导选项。

 **注：如果硬盘驱动器口令、模块化硬盘驱动器口令和主口令相同，系统将仅提示您输入主口令。如果硬盘驱动器口令与主口令不同，将提示您输入主口令和硬盘驱动器口令。使用两个不同的口令可以提供更安全的保护。**

管理员口令使您可以访问系统，但是不能访问受口令保护的硬盘驱动器。

计算机的物理安全保护

要防止他人擅自拆卸计算机，您可以使用安全缆线将计算机连接至不可移动的物体。计算机具有一个安全缆线孔，位于计算机左侧靠近背面的位置（[参见图 1](#)）。

安全缆线孔的说明

安全缆线孔用于将购买的防盗设备连接至计算机。便携式计算机的防盗设备通常包括一段金属绞合缆线、连接的锁定设备和配套的钥匙。计算机对接至 Dell Latitude C/Port 系列高级端口复制器 (C/Port APR) 或 C/Dock 系列扩充站和从其中断开对接时，您均可以在计算机上使用安全缆线。

使用安全缆线孔的基本说明

为防止他人擅自移动您的计算机，请将缆线绕在不可移动的物体上，将锁定设备插入其中一个安全缆线孔，然后锁定设备。有关如何保护计算机的实例，请参见图 1。此类防盗设备通常附有完整的安装说明。

图 1. 保护计算机

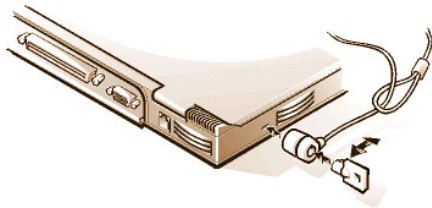

 **注：防盗设备的设计各有不同。购买此类设备之前，请确保它可以用于您的计算机安全缆线孔。**

资产标签公用程序

Dell 已在您的计算机中安装了资产标签公用程序。资产标签公用程序使您可以执行以下操作：

- 1 查看计算机服务标签

Dell 在计算机出厂时为其设置了不可修改的服务标签，您可以在系统设置程序中查看此标签。服务标签有助于 Dell 在提供服务和保修时识别您的计算机。

- 1 设置、查看和修改计算机的资产标签

资产标签可以由您或您的公司设定，Dell 并不要求或使用此可选项。您可以按照所需的方式使用此标签：它一般由公司使用，用于区分和识别多台使用内部设定标识的计算机。

- 1 设置、查看和修改计算机的物主标签

物主标签可以由您或您的公司设定，Dell 并不要求或使用此可选项。您可以按照所需的方式使用此标签。它一般由公司使用，用于识别公司对计算机的所有权。标签上可能包含电话号码，以便将设备返还至所有者。系统登录屏幕上显示了此标签，并且提示您输入主口令和硬盘驱动器口令。

查看现有的资产、服务和物主标签

要查看现有的资产、服务和物主标签，请按以下步骤进行：

1. 单击 **“Start”（开始）** 按钮，指向 **“Programs”（程序）**，然后单击 **“MS-DOS Prompt”（MS-DOS 方式）**。
2. 键入 `cd c:\Dell\Util`，然后按 `<Enter>` 键。
3. 键入 `asset`，然后按 `<Enter>` 键。

设定资产标签号码

资产标签号码最多可包含十个字符；任何字符组合均有效，但是不能以正斜杠 (/) 或问号 (?) 开始。空格将按字符计算。要设定或更改资产标签，请按以下步骤进行：

1. 单击 **“Start”（开始）** 按钮，指向 **“Programs”（程序）**，然后单击 **“MS-DOS Prompt”（MS-DOS 方式）**。
2. 键入 `cd c:\Dell\Util`，然后按 `<Enter>` 键。
3. 键入 `asset` 和一个空格后，键入新的标签，然后按 `<Enter>` 键。

例如，键入以下命令行，然后按 `<Enter>` 键：

```
asset 1234 $AB&C
```

4. 计算机提示您是否要更改资产标签号码时键入 `y`，然后按 `<Enter>` 键。

计算机将显示新的或修改后的资产标签和服务标签。

 **注：**出于安全保护的目的，您不能在已设置主口令或管理员口令时设置、更改或删除资产标签。

删除资产标签

要删除资产标签而不设定新的标签，请按以下步骤进行：

1. 单击 **“Start”（开始）** 按钮，指向 **“Programs”（程序）**，然后单击 **“MS-DOS Prompt”（MS-DOS 方式）**。
2. 键入 `cd c:\Dell\Util`，然后按 `<Enter>` 键。
3. 键入 `asset /d`，然后按 `<Enter>` 键。

设定物主标签

物主标签最多可包含 48 个字符（包括空格）。任何字符组合均有效，但是不要以正斜杠 (/) 或问号 (?) 开始。要设定物主标签，请按以下步骤进行：

1. 单击 **“Start”（开始）** 按钮，指向 **“Programs”（程序）**，然后单击 **“MS-DOS Prompt”（MS-DOS 方式）**。
2. 键入 `cd c:\Dell\Util`，然后按 `<Enter>` 键。
3. 键入 `asset /o` 和一个空格后，键入新的物主标签，然后按 `<Enter>` 键。

例如，键入以下命令行，然后按 `<Enter>` 键：

```
asset /o ABC Company
```

4. 计算机提示您是否要更改物主标签时键入 `y`，然后按 `<Enter>` 键。

计算机将显示新的物主标签。

删除物主标签

要删除物主标签而不设定新的标签，请按以下步骤进行：

1. 单击 **“Start”（开始）** 按钮，指向 **“Programs”（程序）**，然后单击 **“MS-DOS Prompt”（MS-DOS 方式）**。
2. 键入 `cd c:\Dell\Util`，然后按 `<Enter>` 键。
3. 键入 `asset /o /d`，然后按 `<Enter>` 键。

 注：出于安全保护的目的，您不能在已设置主口令或管理员口令时设置、更改或删除物主标签。

表 1 列出了可以在资产标签公用程序中使用的命令行选项。要使用其中一个选项，请打开 MS-DOS® 提示，键入 `asset` 和一个空格后，键入选项，然后按 <Enter> 键。

表 1. 资产标签公用程序命令

资产标签命令	功能
<code>asset</code>	显示资产、服务和物主标签
<code>asset <tag></code>	设置新的资产标签
<code>asset /d</code>	删除资产标签
<code>asset /o <tag></code>	设置新的物主标签
<code>asset /o /d</code>	删除物主标签
<code>asset /?</code>	显示 “Asset Tag” (资产标签) 公用程序帮助屏幕

[返回目录页面](#)

[返回目录页面](#)

使用系统设置程序：Dell™ Latitude™ CS/CSx 便携式计算机用户指南

- [概览](#)
- [进入系统设置程序](#)
- [使用系统设置程序](#)

概览

每次开机时，系统均会将已安装的硬件与存储于非易失性随机存取存储器 (NVRAM) 中的系统配置信息进行比较。如果检测到差异，系统将会生成错误信息，显示不正确的配置设置。您可以使用系统设置程序调整配置设置。

您可以在以下情况下使用系统设置程序：

- 1 设置或更改用户可选的功能 — 例如，口令或电源管理功能
- 1 验证计算机当前的配置信息，例如系统内存容量

对于某些设置选项，您必须重新引导计算机才能使所作的更改生效；而对其它选项所作的更改将会立即生效。

 **注：**如果您更改了需要重新引导计算机才能生效的选项，系统设置程序将显示您选定的设置，而不是显示当前生效的设置。您必须重新引导计算机才能使新的设置生效。

请在设置计算机后运行系统设置程序，以便熟悉系统配置信息和可选的设置。Dell 建议您记下此信息以备将来参考。

 **注：**如果计算机使用 Microsoft® Windows® 95 操作系统，您也可以使用“Dell Control Center”（Dell 控制中心）查看和更改系统配置。您可以通过“Dell Accessories”（Dell 附件）文件夹访问“Dell Control Center”（Dell 控制中心）。

如果计算机使用 Microsoft Windows NT® 4.0 或 Windows 98 操作系统，您必须使用系统设置程序查看和更改系统配置。

有关详情，请参阅“[系统设置程序选项](#)”。

进入系统设置程序

要进入系统设置程序，您可以随时按计算机键盘上的 <Fn><F1> 组合键（如果已启用“[External Hot Key](#)”[外部热键]选项，您也可以按 <Scroll Lock><F1> 组合键）。要打开系统设置程序并直接进入“[Battery Status](#)”（电池状态）屏幕，请按计算机键盘上的 <Fn><F3> 组合键（如果已启用“[External Hot Key](#)”[外部热键]选项，您也可以按 <Scroll Lock><F3> 组合键）。

要退出系统设置程序，请按 <Esc> 键。如果您要更改需要重新引导计算机才能生效的选项的设置，请在重新引导计算机之前退出操作系统。（系统设置程序屏幕 1、2 和 4 右上角的“[Help](#)”（帮助）文本将会告诉您是否必须重新引导计算机）。

 **注：**如果计算机进入暂挂模式时正在运行系统设置程序，计算机将会退出系统设置程序，然后进入暂挂模式。

有关详情，请参阅“[系统设置程序选项](#)”。

使用系统设置程序

系统设置程序屏幕显示了计算机的当前设置、配置信息和可选设置。屏幕信息由五个方框区域组成：

1 标题

每个屏幕顶部的方框均列出了页码、系统名称和基本输入/输出系统 (BIOS) 的版本号。

1 选项

屏幕 1、2 和 4 左半部的方框列出了一些选项，这些选项定义了计算机中已安装的硬件以及计算机的节能和安全保护功能。

这些选项旁边的字段包含一些设置或值。您可以更改那些在屏幕上以白色显示的值。不能更改（因为由计算机确定或计算）的选项或值将暗淡显示或呈蓝色显示，视您的显示屏而定。

1 帮助

屏幕 1、2 和 4 右上半部的方框显示了具有当前高亮度显示字段的选项的帮助信息。

1 计算机数据

屏幕 1、2 和 4 右下角的方框显示了有关计算机的信息。

1 按键功能

每个屏幕底部的方框均列出了系统设置程序中使用的按键及其功能。

有关详情，请参阅“[系统设置程序选项](#)”。

[返回目录页面](#)

[返回目录页面](#)

系统设置程序选项：Dell™ Latitude™ CS/CSx 便携式计算机用户指南

- [交流电源](#)
- [管理员口令](#)
- [恢复报警](#)
- [资产标签](#)
- [音频模式](#)
- [电池](#)
- [电池状态](#)
- [BIOS 版本](#)
- [第一个引导设备](#)
- [第二个引导设备](#)
- [第三个引导设备](#)
- [引导速率](#)
- [亮度](#)
- [击键音量](#)
- [配置设置](#)
- [日期](#)
- [磁盘超时](#)
- [A 软盘驱动器](#)
- [B 软盘驱动器](#)
- [重新配置软盘](#)
- [合上显示屏](#)
- [显示屏超时](#)
- [对接以太网](#)
- [对接 IRQ](#)
- [对接状态](#)
- [外部热键](#)
- [外部介质托架](#)
- [红外线数据端口](#)
- [红外线模式](#)
- [内部高速缓存](#)
- [键盘咔嗒声](#)
- [微处理器](#)
- [并行模式](#)
- [定点设备](#)
- [电源管理](#)
- [主硬盘驱动器](#)
- [主口令](#)
- [振铃/事件恢复](#)
- [S2D 超时](#)
- [串行端口](#)
- [服务标签](#)
- [智能 CPU 模式](#)
- [暂挂超时](#)
- [系统内存](#)
- [系统主口令](#)
- [时间](#)
- [通用连接](#)
- [视频内存](#)

交流电源

“AC”（交流电源）是“Power Management”（电源管理）下的一个选项。在计算机使用交流电源供电时，此选项使您可以为以下选项设置不同的超时：“Display Time-Out”（显示屏超时）、“Disk Time-Out”（磁盘超时）、“Suspend Time-Out”（暂挂超时）、“S2D Time-Out”（S2D 超时）、“Smart CPU Mode”（智能 CPU 模式）和“Brightness”（亮度）。

对“AC”选项所作的更改将立即生效（无需重新引导）。

管理员口令

“Admin Password”（管理员口令）选项显示了管理员口令的当前状态，并且使您可以设定或更改此口令。此选项的设置如下：

- 1 “Disabled”（已禁用）（默认值）— 表示未设定管理员口令
- 1 “Enabled”（已启用）— 表示当前已设定管理员口令

管理员口令供公司环境中的系统管理员和服务技术人员使用。如果已设定管理员口令，即使您不知道主口令也可以使用管理员口令访问计算机。

注意：口令功能为计算机中的数据提供了高级别的安全保护，但并非万无一失。如果您的数据需要加强安全保护，您应该获取并使用另外的保护形式，例如数据加密程序或具有加密功能的 PC 卡。

恢复报警

“Alarm Resume”（恢复报警）选项可以使处于暂挂模式的计算机在检测到实时时钟 (RTC) 发出的警报时恢复正常工作。您可以通过不同的应用程序设置此类报警。要使这些程序中的报警生效，必须将“Alarm Resume”（恢复报警）设置为“Enabled”（已启用）。

此选项的设置如下：

- 1 “Enabled”（已启用）（默认值）— 在计算机检测到报警时恢复正常操作
- 1 “Disabled”（已禁用）— 即使计算机检测到报警，仍然使计算机保持在暂挂模式中

对“Alarm Resume”（恢复报警）所作的更改将立即生效（无需重新引导）。

资产标签

如果您或您的组织为计算机设定了资产标签代码，“Asset Tag”（资产标签）将会显示此代码。

有关详情，请参阅“[资产标签公用程序](#)”。

音频模式

“Audio Mode”（音频模式）用于管理计算机的音频资源和与其配合使用的外部设备。此选项已设置为“Full Duplex”（全双工），此设置使计算机的音频系统可以同时播放和录制声音。此选项没有用户可选择的设置。

电池

“Battery”（电池）是“Power Management”（电源管理）下的一个选项。在计算机使用电池电源供电时，此选项使您可以为以下选项设置不同的超时：“Display Time-Out”（显示屏超时）、“Disk Time-Out”（磁盘超时）、“Suspend Time-Out”（暂挂超时）、“S2D Time-Out”（S2D 超时）、“Smart CPU Mode”（智能 CPU 模式）和“Brightness”（亮度）。

对“Battery”（电池）所作的更改将立即生效（无需重新引导）。

电池状态

“Battery Status”（电池状态）（位于系统设置程序屏幕的第 3 页）以图形方式显示了电池中的大约剩余电量。此选项没有用户可选择的设置。如果未安装电池，电池电量示意图将会提示“Battery Status: Not installed”（电池状态：未安装）。

如果您未进入系统设置程序，则可以随时按 <Fn><F3> 组合键以查看电池电量示意图。

BIOS 版本

“BIOS Version”（BIOS 版本）显示了计算机基本输入/输出系统 (BIOS) 的版本号和发行日期。如果您致电 Dell 寻求技术帮助，服务技术人员可能会要求您提供此版本号。

 注：Dell 可能会定期提供 BIOS 的修订版本，以添加某些功能或解决特定问题。由于计算机的 BIOS 存储在可重新编程的快擦写存储器芯片上，因此您可以使用快擦写 BIOS 更新程序，通过软件完全更新计算机的 BIOS。

第一个引导设备

“Boot First Device”（第一个引导设备）确定计算机使用哪一个磁盘设备查找用于启动操作系统的软件。

术语引导是指系统的启动过程。开机时，系统将一个小程序载入内存，使自己以“捆绑启动”的方式进入可操作状态，然后载入必要的操作系统。“Boot First Device”（第一个引导设备）用于通知计算机首先在何处查找需要载入的文件。

此选项的设置如下：

- 1 “Diskette Drive”（软盘驱动器）（默认值）— 使计算机首先尝试从可引导软盘中引导系统
- 1 “Internal HDD”（内部硬盘驱动器）— 使计算机首先尝试从硬盘驱动器中引导系统
- 1 “CD-ROM/DVD-ROM Drive”（CD-ROM/DVD-ROM 驱动器）— 使计算机首先尝试从可引导 CD 中引导系统
- 1 “Ext Media Bay HDD”（外部介质托架硬盘驱动器）— 使计算机首先尝试从安装在外部介质托架中的第二个硬盘驱动器中引导系统
- 1 “PCI Slot NIC”（PCI 插槽 NIC）— 使计算机首先尝试从网络接口控制器 (NIC) PC 卡中引导系统
- 1 “Dock II/Port II NIC” — 使计算机首先尝试从安装在 C/Port 系列 APR 或 C/Dock 系列扩充站中的 NIC 卡 中引导系统
- 1 “None”（无）

要使对 **“Boot First Device”**（第一个引导设备）所作的更改生效，您必须重新引导计算机。

第二个引导设备

如果计算机在 **“Boot First device”**（第一个引导设备）指定的驱动器中未找到启动操作系统所需的软件，它将会搜索 **“Boot Second device”**（第二个引导设备）中指定的设备。

此选项的设置为：

- 1 **“Internal HDD”**（内部硬盘驱动器）（默认值）— 使计算机尝试从硬盘驱动器中引导系统
- 1 **“Diskette Drive”**（软盘驱动器）— 使计算机尝试从软盘驱动器中引导系统
- 1 **“CD-ROM/DVD-ROM Drive”**（CD-ROM/DVD-ROM 驱动器）— 使计算机尝试从可引导 CD 中引导系统
- 1 **“Ext Media Bay HDD”**（外部介质托架硬盘驱动器）— 使计算机从安装在外部介质托架中的第二个硬盘驱动器中引导系统
- 1 **“PCI Slot NIC”**（PCI 插槽 NIC）— 使计算机尝试从 NIC PC 卡中引导系统
- 1 **“Dock II/Port II NIC”**— 使计算机尝试从安装在 C/Port 系列 APR 或 C/Dock 系列扩充站中的 NIC 卡中引导系统
- 1 **“None”**（无）

要使对 **“Boot Second Device”**（第二个引导设备）所作的更改生效，您必须重新引导计算机。

第三个引导设备

如果计算机在 **“Boot Second device”**（第二个引导设备）指定的驱动器中找不到启动操作系统所需的软件，它将会搜索 **“Boot Third Device”**（第三个引导设备）中指定的设备。

此选项的设置为：

- 1 **“None”**（无）（默认值）
- 1 **“Internal HDD”**（内部硬盘驱动器）— 使计算机尝试从硬盘驱动器中引导系统
- 1 **“Diskette Drive”**（软盘驱动器）— 使计算机尝试从软盘驱动器中引导系统
- 1 **“CD-ROM/DVD-ROM Drive”**（CD-ROM/DVD-ROM 驱动器）— 使计算机尝试从可引导 CD 中引导系统
- 1 **“Ext Media Bay HDD”**（外部介质托架硬盘驱动器）— 使计算机尝试从安装在外部介质托架中的第二个硬盘驱动器中引导系统
- 1 **“PCI Slot NIC”**（PCI 插槽 NIC）— 使计算机尝试从 NIC PC 卡中引导系统
- 1 **“Dock II/Port II NIC”**— 使计算机尝试从安装在 C/Port 系列 APR 或 C/Dock 系列扩充站中的 NIC 卡中引导系统

要使对 **“Boot Third Device”**（第三个引导设备）所作的更改生效，您必须重新引导计算机。

引导速率

“Boot Speed”（引导速率）使您可以在计算机的处理速率（默认值）和 **“Compatible”**（兼容速率）（较低的兼容速率）之间进行选择。兼容速率有所不同，视计算机的配置而定。

更改 **“Boot Speed”**（引导速率）的设置时，系统设置程序将保存所作的更改并继续显示新的设置（即使您在退出系统设置程序后未重新引导计算机）。如果您在当前工作期间再次启动系统设置程序，**“Boot Speed”**（引导速率）显示的处理速率可能与计算机运行的实际速率不同。

要使对 **“Boot Speed”**（引导速率）所作的更改生效，您必须重新引导计算机。

亮度

计算机使用电池电源供电时，**“Brightness”**（亮度）使您可以指定显示屏的亮度。您可以使用左和右箭头键更改显示屏的亮度。如果计算机使用电池供电，则此选项的默认值为 **“Minimum”**（最小）；如果计算机使用交流电源供电，则此选项的默认值为 **“Maximum”**（最大）。

对 **“Brightness”**（亮度）所作的更改将立即生效（无需重新引导）。

击键音量

启用“**Keyboard Click**”（**键盘咔嗒声**）时，“**Click Volume**”（**击键音量**）使您可以禁用或调节击键的音量。默认值为“**Maximum**”（**最大**）。

对“**Click Volume**”（**击键音量**）所作的更改将立即生效（无需重新引导）。

配置设置

“**Configure Setup**”（**配置设置**）使您可以限制对系统设置程序的访问，就象系统口令限制对系统的访问一样。仅在设置管理员口令时才可使用此选项。

日期

“**Date**”（**日期**）用于重设计算机内部日历的日期。

计算机根据以下三个字段（“**month**”[月份]、“**day-of-the-month**”[日期]和“**year**”[年份]）中的设置，自动显示相应的星期数。

对“**Date**”（**日期**）所作的更改将立即生效（不需要重新启动）。但是，您必须重新引导计算机才能在操作系统上看到明显的更改。

要更改日期，请按右箭头键增加高亮度显示字段中的数字，或者按左箭头键减小字段中的数字。如果您愿意，也可以在“**month**”（月份）和“**day-of-the-month**”（日期）字段中键入数字。

磁盘超时

“**Disk Time-Out**”（**磁盘超时**）使您可以确定在关闭硬盘驱动器马达以节省电池电量之前，硬盘驱动器保持闲置状态的时间。

“**AC**”（**交流电源**）选项设置为“**Disabled**”（**已禁用**）。此选项没有用户可选择的设置。“**Battery**”（**电池**）选项的设置如下：

- | | |
|----------------------|-----------------------|
| 1 “Disabled”（已禁用） | 1 “5 Minutes”（5 分钟） |
| 1 “15 Seconds”（15 秒） | 1 “10 Minutes”（10 分钟） |
| 1 “1 Minute”（1 分钟） | 1 “15 Minutes”（15 分钟） |
| 1 “2 Minutes”（2 分钟） | 1 “30 Minutes”（30 分钟） |
| 1 “3 Minutes”（3 分钟） | 1 “1 Hour”（1 小时） |
| 1 “4 Minutes”（4 分钟） | |

如果计算机使用电池供电，则此选项的默认值为“**3 Minutes**”（**3 分钟**）。要延长电池的使用时间，请将“**Disk Time-Out**”（**磁盘超时**）设置为较小的值。但是，如果软件需要经常访问硬盘驱动器，则使用较大的超时设置可以减少硬盘驱动器的启动次数，从而节省电池电量和时间。

 **注：**如果使用此选项会引起软件兼容问题，请将“**Disk Time-Out**”（**磁盘超时**）设置为“**Disabled**”（**已禁用**）。

对“**Disk Time-Out**”（**磁盘超时**）所作的更改将立即生效（无需重新引导）。

如果未进入系统设置程序，您可以按 <Fn><ch> 组合键立即关闭硬盘驱动器。微处理器对驱动器进行访问时，驱动器将自动恢复正常操作。

A 软盘驱动器

“**Diskette Drive A**”（**A 软盘驱动器**）可识别 3.5 英寸软盘驱动器的位置：“**External Media Bay**”（**外部介质托架**）、“**Parallel Port**”（**并行端口**）或“**Not Installed**”（**未安装**）。此选项没有用户可选择的设置。

B 软盘驱动器

“**Diskette Drive B**”（**B 软盘驱动器**）可识别第二个 3.5 英寸软盘驱动器的位置：“**External Media Bay**”（**外部介质托架**）、“**Parallel Port**”（**并行端口**）或“**Not Installed**”（**未安装**）。此选项没有用户可选择的设置。

重新配置软盘

“**Diskette Reconfig**”（**重新配置软盘**）支持热插拔软盘驱动器，并且使访问软盘驱动器的应用程序可以在最佳速率下运行。此选项的设置为“**At Reboot Only**”（**仅在重新引导时**）和“**Any Time**”（**随时**）。

如果将“**Diskette Reconfig**”（**重新配置软盘**）设置为“**Any Time**”（**随时**）（默认值），则在您将软盘驱动器装入外部介质托架或将软盘驱动器连接至计算机背面的并行连接器后，无需重新引导。但是，此选项设置为“**Any Time**”（**随时**）时，如果未将软盘驱动器连接至计算机或安装在对接选件中，某些访问软盘驱动器的应用程序（例如病毒扫描程序）运行速率将会很慢。如果将“**Diskette Reconfig**”（**重新配置软盘**）设置为“**At Reboot Only**”（**仅在重新引导时**），此类应用程序将以正常速率运行，但是您必须在安装或连接软盘驱动器后重新引导。

合上显示屏

合上显示屏时，“**Display Close**”（**合上显示屏**）使您可以确定是使计算机进入暂挂模式还是仅关闭显示屏。

- 1 “**Suspend**”（**暂挂**）（默认值）— 使计算机在合上显示屏时进入暂挂模式
- 1 “**Active**”（**激活**）— 关闭显示屏，但是不将计算机置入暂挂模式

显示屏超时

“**Display Time-Out**”（**显示屏超时**）使您可以决定在无输入/输出 (I/O) 活动达到多长时间后，关闭显示屏以节省电池电源。

在“**AC**”（**交流电源**）和“**Battery**”（**电池**）中，此选项的设置为：

- 1 “**Disabled**”（**已禁用**）
- 1 “**5 Minutes**”（**5 分钟**）
- 1 “**1 Minute**”（**1 分钟**）
- 1 “**10 Minutes**”（**10 分钟**）
- 1 “**2 Minutes**”（**2 分钟**）
- 1 “**15 Minutes**”（**15 分钟**）
- 1 “**3 Minutes**”（**3 分钟**）
- 1 “**30 Minutes**”（**30 分钟**）
- 1 “**4 Minutes**”（**4 分钟**）
- 1 “**1 Hour**”（**1 小时**）

默认值为“**4 Minutes**”（**4 分钟**）。要延长电池的使用时间，请将“**Display Time-Out**”（**显示屏超时**）设置为较少的分钟数。

 **注：**如果您在使用“**Display Time-Out**”（**显示屏超时**）时导致软件兼容问题，请将此选项设置为“**Disabled**”（**已禁用**）。

对“**Display Time-Out**”（**显示屏超时**）所作的更改将立即生效（无需重新引导）。

如果未进入系统设置程序，您可以按 <Fn><d> 组合键立即关闭显示屏。按键、移动鼠标或按下电源按钮均可以使显示屏自动恢复正常工作。

对接以太网

“**Docking Ethernet**”（**对接以太网**）可以启用和禁用 Dell Latitude C/Port 系列高级端口复制器 (APR) 或 C/Dock 系列扩充站中的内部以太网控制器。对此选项所作的更改将在重新引导计算机后生效。

对接 IRQ

在引导顺序期间，“**Docking IRQ**”（**对接 IRQ**）用于通知计算机将哪个 IRQ 分配至对接站或复制器。如果将“**Docking IRQ**”（**对接 IRQ**）设置为“**Optimized**”（**最佳化**），则系统将在引导顺序期间为对接站或复制器分配一个专用的 IRQ。如果外围设备要求使用专用的 IRQ，请选择“**IRQ11**”。

对接状态

“**Docking Status**”（**对接状态**）显示计算机是连接至 Dell Latitude C/Port 系列 APR 还是 C/Dock 系列扩充站。此选项没有用户可选择的设置。

外部热键

“External Hot Key”（外部热键）使您可以象使用计算机键盘上的 <Fn> 键一样，使用外部键盘上的 <Scroll Lock> 键。如果您使用外部键盘，请将此选项设置为 **“Scroll Lock”（滚动锁定）**（默认值）。将此选项设置为 **“Not Installed”（未安装）** 以在外部键盘上禁用此功能。

外部介质托架

“External Media Bay”（外部介质托架）可识别安装在外部介质托架中的设备，例如 **“Diskette Drive”（软盘驱动器）**、**“CD-ROM Drive”（CD-ROM 驱动器）**、**“DVD-ROM Drive”（DVD-ROM 驱动器）**或 **“LS-120 Disk Drive”（LS-120 磁盘驱动器）**。如果外部介质托架中未安装设备或未连接，此选项将显示为 **“Not Installed”（未安装）**。此选项没有用户可选择的设置。

红外线数据端口

仅在计算机已对接时，才可使用 **“Infrared Data Port”（红外线数据端口）**；否则，此选项将呈蓝色或暗淡显示。通过禁用或重新映射 Dell Latitude C/Port 系列 APR 或 C/Dock 系列扩充站上的红外线端口地址，此选项使您可以避免资源冲突。**“COM1”**、**“COM2”**、**“COM3”**和 **“COM4”**设置使您可以充分利用计算机的红外线支持。

此选项的设置如下：

- 1 **“Disabled”（已禁用）**— 禁用红外数据端口，使另一个串行设备可以使用直接存储器存取 (DMA)、IRQ 和 I/O 资源
- 1 **“COM1”**— 将红外线数据端口映射至 COM1
- 1 **“COM2”**— 将红外线数据端口映射至 COM2
- 1 **“COM3”**（默认值）— 将红外线数据端口映射至 COM3
- 1 **“COM4”**— 将红外线数据端口映射至 COM4

要使对 **“Infrared Data Port”（红外线数据端口）**所作的更改生效，您必须重新引导计算机。

红外线模式

仅在计算机已对接并启用 **“Infrared Data Port”（红外线数据端口）**时，才会显示 **“Infrared Mode”（红外线模式）**。**“Infrared Mode”（红外线模式）**可以管理计算机的红外线资源及其配合使用的外部设备。此选项使您可以选择 **“Fast IR”（快速红外线）**（默认值）或 **“Slow IR”（慢速红外线）**，以便与红外线设备配合使用。

要使对 **“Infrared Mode”（红外线模式）**所作的更改立即生效，必须重新引导计算机。

内部高速缓存

“Internal Cache”（内部高速缓存）可以显示计算机的内部高速缓存容量。此选项没有用户可选择的设置。

键盘咔嚓声

“Keyboard Click”（键盘咔嚓声）使您可以选择是否让计算机键盘发出击键声。您必须启用 **“Click Volume”（击键音量）**，才可使用 **“Keyboard Click”（键盘咔嚓声）**功能。模拟按键咔嚓声的音量由 **“Click Volume”（击键音量）**设置控制。

此选项的设置为 **“Disabled”（已禁用）**（默认值）和 **“Enabled”（已启用）**。

对 **“Keyboard Click”（键盘咔嚓声）**所作的更改将立即生效（无需重新引导）。

微处理器

“Microprocessor”（微处理器）选项显示了计算机主机板上所安装的微处理器的类型和速率。此选项没有用户可选择的设置。

并行模式

“Parallel Mode”（并行模式）用于控制是将计算机的集成并行端口用作个人系统/2 (PS/2) 兼容（双向）端口、高级技术 (AT) 兼容（标准）端口还是扩展功能端口 (ECP) 兼容端口。**“Parallel Mode”（并行模式）**的默认设置为 **“ECP”**。

如果检测到 ECP 兼容设备，Microsoft® Windows® 95 和 Windows 98 操作系统将自动使用 ECP 协议。

请按连接至并行端口的设备类型设置此选项。要确定是否使用了正确的模式，请参阅随设备附带的说明文件。

 **注：**“ECP”设置还可以用于大多数为 AT 和 PS/2 模式编写的软件。使用“ECP”模式的设备可能附带了特定的驱动程序，您必须安装这些驱动程序才能使用这些模式。

“Parallel Mode”（并行模式）设置为“Disabled”（已禁用）时，系统将会禁用并行端口和为其指定的 LPT 地址，释放中断以供另一个设备使用。

要使对“Parallel Mode”（并行模式）所作的更改立即生效，您必须重新引导计算机。

定点设备

“Pointing Device”（定点设备）用于启用和禁用计算机的触摸板。

此选项的设置如下：

- 1 “Touch Pad-PS/2 Mouse”（触摸板-PS/2 鼠标）（默认值）
- 1 “Serial Mouse”（串行鼠标）— 禁用触摸板，并且使您可以使用连接至 I/O 端口上串行连接器的鼠标

如果需要使用串行鼠标，您必须先将“Pointing Device”（定点设备）选项设置为“Serial Mouse”（串行鼠标）。

要使对“Pointing Device”（定点设备）所作的更改立即生效，您必须重新引导计算机。

电源管理

“Power Management”（电源管理）（系统设置程序屏幕的第 4 页）使您可以在计算机使用电池或交流电源供电时，启用或禁用节能功能。

如果您需要在计算机使用电池供电时使用任何超时选项，请将“Battery”（电池）设置为“Enabled”（已启用）。如果您需要在计算机使用交流电源供电时使用任何超时选项，请将“AC”（交流电源）设置为“Enabled”（已启用）。

对“Power Management”（电源管理）所作的更改将立即生效（无需重新引导）。

主硬盘驱动器

“Primary Hard Drive”（主硬盘驱动器）可以显示计算机硬盘驱动器的容量。此选项没有用户可选择的设置。

主口令

“Primary Password”（主口令）显示了主口令的当前状态，并且使您可以设定或更改此口令。

此选项的设置如下：

- 1 “Disabled”（已禁用）（默认值）— 表示未设定主口令
- 1 “Enabled”（已启用）— 表示当前已设定主口令

如果设定了主口令，计算机将在每次引导计算机时提示您输入此口令。

注意：口令功能为计算机中的数据提供了高级别的安全保护，但并非万无一失。如果您的数据需要加强安全保护，您应该获取并使用其它的保护形式，例如数据加密程序或具有加密功能的 PC 卡。

振铃/事件恢复

“Ring/Event Resume”（振铃/事件恢复）使您可以确定在已安装的调制解调器 PC 卡接收到呼叫时，计算机是否退出暂挂模式。调制解调器 PC 卡和操作系统必须支持此功能。

此选项的设置如下：

- 1 “Enabled”（已启用）（默认值）— 计算机检测到调制解调器振铃时恢复正常操作
- 1 “Disabled”（已禁用）— 计算机检测到调制解调器振铃时保持暂挂模式

 **注：**如果计算机连接的不是调制解调器而是外部串行设备，Dell 建议您将“Ring/Event Resume”（振铃/事件恢复）设置为“Disabled”（已禁用）。

要使“Ring/Event Resume”（振铃/事件恢复）正常工作，您必须在调制解调器 PC 卡的设备驱动程序中启用此功能。Dell 随机附带的所有驱动程序均已配置为使计算机可以在调制解调器接受到呼叫时恢复正常操作。如果您使用的 PC 卡并非由 Dell 提供，请查阅 PC 卡的说明文件，确保此功能已设置为“Enabled”（已启用）。

对“Ring/Event Resume”（振铃/事件恢复）所作的更改将立即生效（无需重新引导）。

S2D 超时

“S2D Time-Out”（S2D 超时）使您可以确定在激活磁盘暂挂 (S2D) 模式之前计算机保持闲置（无 I/O 活动）的时间，以节省电池电源。

在“AC”（交流电源）和“Battery”（电池）选项中，“S2D Time-out”（S2D 超时）的设置为：

- 1 “Disabled”（已禁用）
- 1 “4 Hours”（4 小时）
- 1 “30 Minutes”（30 分钟）
- 1 “6 Hours”（6 小时）
- 1 “1 Hour”（1 小时）
- 1 “8 Hours”（8 小时）（默认值）
- 1 “2 Hours”（2 小时）
- 1 “12 Hours”（12 小时）
- 1 “3 Hours”（3 小时）

对“S2D Time-out”（S2D 超时）所作的更改将立即生效（无需重新引导）。

如果您未进入系统设置程序，并且计算机正在高级电源管理 (APM) 模式中运行，则您可以随时按 <Fn><a> 组合键激活 S2D 模式。按电源按钮可从 S2D 模式恢复操作。

串行端口

“Serial Port”（串行端口）使您可以禁用或重新映射 Dell Latitude C/Port 系列 APR 或 C/Dock 系列扩充站上的串行端口地址。计算机断开对接后，此选项将呈蓝色或暗淡显示，并且无用户可选的设置。

此选项的设置如下：

- 1 “COM1”（默认值）— 将串行端口映射至 COM1
- 1 “COM2”— 将串行端口映射至 COM2
- 1 “COM3”— 将串行端口映射至 COM3
- 1 “COM4”— 将串行端口映射至 COM4
- 1 “Disabled”（已禁用）— 禁用串行端口和为其指定的 COM 地址，释放中断以供另一个设备使用

要使对“Serial Port”（串行端口）所作的更改立即生效，您必须重新引导计算机。

服务标签

“Service Tag”（服务标签）显示了计算机的字母数字服务代码，Dell 已在制造期间将此代码编程至 NVRAM 中。致电寻求技术支持或服务时，请准备提供此代码。您也可以通过某些 Dell 支持软件（包括诊断程序）访问此服务标签。此选项没有用户可选择的设置。

 **注：**第一次开机（或使用“Dell Accessories”[Dell 附件]文件夹中的程序）时，如果屏幕提示，请将服务标签号码转换为快速服务代码。致电 Dell 寻求技术帮助时，请准备好此代码。此代码有助于 Dell 的自动支持电话系统指导您拨号。

智能 CPU 模式

“Smart CPU Mode”（智能 CPU 模式）使计算机可以在未使用微处理器时，自动减慢微处理器的速率。

此选项的设置如下：

- 1 “Enabled”（已启用）（默认值）— 在微处理器未活动时，使计算机可以减慢微处理器的速度

- 1 “Disabled”（已禁用）— 在微处理器未活动时，仍可以使微处理器保持正常的运行速率

“Smart CPU Mode”（智能 CPU 模式）设置为“Enabled”（已启用）并且微处理器未活动时，计算机将减慢微处理器的速度，从而节省电量。

 注：启用“Smart CPU Mode”（智能 CPU 模式）时，某些通信软件可能无法正常工作。Dell 建议您在启用通信软件时，将“Smart CPU Mode”（智能 CPU 模式）设置为“Disabled”（已禁用）。

将“Smart CPU Mode”（智能 CPU 模式）设置为“Enabled”（已启用）时，交互式应用程序应该可以正常地工作。（交互式应用程序的实例包括电子表格、文本编辑器、图形设计、娱乐、教育和公用程序。）在重新计算大型电子表格、重新绘制屏幕或检测微处理器时，如果计算机的运行速率太慢，请将“Smart CPU Mode”（智能 CPU 模式）设置为“Disabled”（已禁用）。

对“Smart CPU Mode”（智能 CPU 模式）所作的更改将立即生效（无需重新引导）。

暂挂超时

“Suspend Time-Out”（暂挂超时）使您可以确定在激活暂挂模式以节省电量之前，计算机应该保持多长时间的闲置状态。

在“AC”（交流电源）和“Battery”（电池）选项中，“Suspend Time-out”（暂挂超时）的设置为：

- 1 “Disabled”（已禁用）
- 1 “5 Minutes”（5 分钟）
- 1 “1 Minute”（1 分钟）
- 1 “10 Minutes”（10 分钟）（默认值）
- 1 “2 Minutes”（2 分钟）
- 1 “15 Minutes”（15 分钟）
- 1 “3 Minutes”（3 分钟）
- 1 “30 Minutes”（30 分钟）
- 1 “4 Minutes”（4 分钟）
- 1 “1 Hour”（1 小时）

要延长电池的使用时间，请将“Suspend Time-Out”（暂挂超时）设置为较少的分钟数。

 注：如果在使用“Suspend Time-Out”（暂挂超时）时导致软件兼容问题，请将此选项设置为“Disabled”（已禁用）。

对“Suspend Time-out”（暂挂超时）所作的更改将立即生效（无需重新引导）。

如果未进入系统设置程序，您可以按 <Fn><Esc> 组合键随时激活暂挂模式。按下电源按钮时，计算机将自动恢复正常操作。

系统内存

“System Memory”（系统内存）显示了计算机中安装的同步动态随机存取存储器（SDRAM）总容量。此选项没有用户可选择的设置。如果您安装或卸下了内存模块，显示的内存容量将随之更改。

系统主口令

“System Primary”（系统主口令）显示了主硬盘驱动器口令的当前状态，并且使您可以设定或更改此口令。

此选项的设置如下：

- 1 “Disabled”（已禁用）（默认值）— 表示未设定主硬盘驱动器口令
- 1 “Enabled”（已启用）— 表示当前已设定主硬盘驱动器口令

注意：口令功能为计算机中的数据提供了高级别的安全保护，但并非万无一失。如果您的数据需要加强安全保护，您应该获取并使用其它的保护形式，例如数据加密程序或具有加密功能的 PC 卡。

时间

“Time”（时间）用于重设计算机内部时钟的时间。时间的格式为 24 小时制（小时:分钟:秒）。

 注：如果由网络服务器控制“Time”（时间）选项所反映的时间，则对此选项所作的更改无效。

对“Time”（时间）所作的更改将立即生效（无需重新启动计算机）。但是，您必须重新引导计算机才能在操作系统上看到明显的更改。

通用连接

如果计算机使用 Windows 95 或 Windows 98，则 **“Universal Connect”（通用连接）** 选项可以与 Dell Latitude C/Port 系列 APR 和（或）C/Dock 系列扩充站配合使用。

如果您经常使用多个 C/Port APR 和（或）C/Dock 扩充站，并且希望尽量减少 APR 或扩充站连接至计算机的初始化时间，请将此选项设置为 **“Enabled”（已启用）**（默认值）。**“Universal Connect”（通用连接）** 设置为 **“Enabled”（已启用）** 时，系统仅为每个对接站系列创建一个配置文件。如果将此选项设置为 **“Disabled”（已禁用）**，则 APR 或扩充站每次连接至计算机时将会重新初始化，同时将会创建一个不同的对接配置文件。

视频内存

“Video Memory”（视频内存） 显示了主机板上安装的视频内存容量。此选项没有用户可选择的设置。

[返回目录页面](#)

[返回目录页面](#)

技术规格：Dell™ Latitude™ CS/CSx 便携式计算机用户指南

- [芯片集和总线](#)
- [PC 卡](#)
- [内存](#)
- [连接器](#)
- [音频](#)
- [视频](#)
- [显示屏](#)
- [键盘](#)
- [电池](#)
- [交流适配器](#)
- [物理规格](#)
- [环境参数（计算机）](#)
- [触摸板](#)

芯片集和总线

微处理器	Intel® Mobile Pentium® I, 用于 Latitude CS; Intel Mobile Pentium III, 用于 Latitude CSx
系统芯片集	Intel® Mobile 440 BX PCIset
微处理器数据总线宽度	64 位
DRAM 总线宽度	64 位
地址总线宽度	32 位
快擦写 EPROM	4 Mb
AGP 总线	66 MHz
PCI 总线	33 MHz

PC 卡

CardBus 控制器	Texas Instruments PCI 1225 CardBus 控制器
PC 卡插槽	两个（支持 I类和 II类插卡的任意组合；III类卡仅适用于下部的插槽；在运行 Microsoft® Windows® 95 或 Windows 98 操作系统的计算机中，上部的插槽支持 ZV 卡）
支持的插卡	3.3 V 和 5 V
PC 卡连接器大小	68 针
数据宽度（最大）：	
PCMCIA	16 位
CardBus	32 位

内存

体系结构	SDRAM
内存模块插槽	两个（其中一个为用户可抽换型，用于执行内存升级）
内存模块的容量和类型	32 MB、64 MB、128 MB 和 192 MB 3.3 V SDRAM ¹ 模块（192 MB 模块不能安装在内存升级插槽中）
标准 RAM	一个 64 MB 内存模块
最大 RAM	320 MB
内存时钟速率	66 MHz
内存存取时间	CL2 或 CL3（注：CL3 表示 3 次时钟脉冲的 CAS 等待时间）
BIOS 地址	F000:0000-F000:FFFF

连接器

并行	一个单向、双向或 ECP 连接器
IDE	外部介质托架的 IDE 连接器
视频	SVGA 连接器
PS/2	小型 DIN 连接器
音频	麦克风输入插孔； 耳机/扬声器插孔
USB	USB 兼容连接器
对接	用于 C/Port 系列高级端口复制器 或 C/Dock 系列扩充站的连接器

音频

音频类型	Sound Blaster（具有软件模拟功能）
音频控制器	NeoMagic MagicMedia 256 ZX
立体声转换 接口：	16 位（模拟-数字和数字-模拟）
内部	PCI 总线/AC97
外部	麦克风输入小型插孔； 耳机/扬声器输出小型插孔
扬声器	2.5 欧姆扬声器
内部扬声器放大器	500 毫瓦
控制按钮	您可以通过组合键、应用程序菜单或 Dell 控制中心的“ Speaker ”（ 扬声器 ）窗口 （仅适用于 Windows 95）控制音量的大小

视频

视频类型	256 位硬件加速
数据总线	AGP
视频控制器	NeoMagic MagicMedia 256 ZX
视频内存	4.0 MB

显示屏

类型	有源矩阵彩色 (TFT)
尺寸（可视区域）：	
高度	214.9 毫米（8.46 英寸）
宽度	270.3（10.64 英寸）
对角线	337.8 毫米（13.3 英寸）
最大分辨率/颜色	1024 x 768 象素；16 位增强色
回应时间（标准）	50 毫秒
操作角度	0°（合上）至 180°
视角：	
水平	±40°

垂直	+20°/-30°
点距	0.26 毫米
电功率：	
面板（标准）	800 毫瓦
背景光（中等亮度）	3.7 瓦
控制按钮	可通过组合键控制亮度

键盘

按键数	87（美国、加拿大、韩国、泰国和使用繁体中文的地区）； 88（欧洲）； 90（日本）
按键间距	2.7 至 2.9 毫米（0.106 至 0.114 英寸）
键盘宽度	19.05 毫米 ± 0.3 毫米（0.75 英寸 ± 0.012 英寸）

电池

类型	锂离子电池
尺寸：	
高度	16.3 毫米（0.64 英寸）
厚度	84.05 毫米（3.31 英寸）
宽度	205.5 毫米（8.09 英寸）
重量	标准电池为 0.306 千克（0.67 磅）；高能电池为 0.494 千克（1.09 磅）
电压	标准电池为 11.10 VDC；可选高能电池为 14.4 VDC
容量	标准电池为 34 WH；高能电池为 46 WH
充电时间（大约）： ²	
开机时	标准电池为 1.5 小时；高能电池为 1 小时 50 分钟
关机时	大约为 1 小时
使用寿命（大约） ²	350 次放电/充电周期
充电时间（大约）： ²	
温度范围：	
充电时	0° 至 35°C（32° 至 95°F）
存储时	-20° 至 60°C（-4° 至 140°F）

交流适配器

输入电压	90 至 135 VAC 和 164 至 264 VAC
输入电流（最大）	1.5 A
输入频率	47 至 63 Hz
输出电流	4.5 A（4 秒脉冲时的最大值）； 3.51 A（持续）
额定输出电压	20.0 VDC

高度	22.94 毫米 (1.1 英寸)
宽度	58.42 毫米 (2.3 英寸)
厚度	133.35 毫米 (5.25 英寸)
重量 (包括电缆)	0.4 千克 (0.9 磅)
温度范围:	
操作时	0° 至 35°C (32° 至 95°F)
存储时	-20° 至 60°C (-4° 至 140°F)

物理规格

高度	29.0 毫米 (1.14 英寸)
宽度	306.0 毫米 (12.05 英寸)
厚度	246.0 毫米 (9.69 英寸)
重量	1.95 千克 (4.3 磅) ⁴ 以上 (视配置而定)

环境参数 (计算机)

温度:	
操作时	0° 至 40°C (32° 至 95°F)
存储时	-20° 至 60°C (-4° 至 140°F)
相对湿度 (最大):	
操作时	10% 至 90% (非冷凝)
存储时	5% 至 95% (非冷凝)
最大振动:	
操作时	0.9 GRMS, 在模拟卡车运输时产生随机振动频谱的情况下测量
存储时	1.3 GRMS, 在模拟航空/卡车运输时产生随机振动频谱的情况下测量
最大撞击: ³	
操作时	152.4 厘米/秒 (60.0 英寸/秒) (脉宽小于或等于 2 毫秒)
存储时	203.2 厘米/秒 (80 英寸/秒) (脉宽小于或等于 2 毫秒)
海拔高度 (最大):	
操作时	-18 至 3048 米 (-59 至 10,000 英尺)
存储时	-18 至 10,600 米 (-59 至 35,000 英尺)

触摸板

接口	PS/2 (与 Microsoft 鼠标驱动程序兼容)
XY 轴位置分辨率	最小 40 点/毫米 (1000 点/英寸) (图形板模式)
尺寸:	
厚度	0.71 ± 0.15 毫米 (0.028 ± 0.006 英寸) 印刷电路板 (PCB) 厚度 (包括聚脂薄膜表层)

宽度	2.50 毫米 (0.098 英寸) PCB, 从组件最高处测量 83.0 ± 0.3 毫米 (3.268 ± 0.012 英寸), 矩形
高度	62.5 毫米 (2.461 英寸), 最大挡板开口 66.4 ± 0.3 毫米 (2.61 ± 0.012 英寸), 矩形
重量	46.5 毫米 (1.831 英寸), 最大挡板开口处 8.2 ± 0.5 克 (0.289 ± 0.018 盎司)
电源:	
电源电压	5 V ± 10%
电源电流	4.0 mA (额定操作电流)
ESD	15 kV, 适用于计算机正面 (正确安装时)

注:

¹ Dell Latitude CS/CSx 便携式计算机不支持某些旧机型 Dell 便携式计算机 (例如 Latitude CP、XP、XPi CD 或 LM) 上的内存模块。它仅支持 SDRAM 模块, 而不支持 EDO 内存模块。

² 充电时间和使用寿命等电池性能可能会有所不同, 视计算机和电池的使用情况而定。

³ 硬盘驱动器位于磁头停放位置时测量。

⁴ 配备标准电池的 Latitude CS 系统

[返回目录页面](#)

[返回目录页面](#)

安装和操作：Dell™ Latitude™ CS/CSx 便携式计算机用户指南

● [交流适配器](#)

● [电池](#)

● [显示屏](#)

● [介质选项](#)

● [键盘](#)

● [PC 卡](#)

● [触摸板](#)

● [保护您的计算机](#)

● [连接外部设备](#)

[返回目录页面](#)

[返回目录页面](#)

触摸板：Dell™ Latitude™ CS/CSx 便携式计算机用户指南

[使用触摸板](#)

[自定义触摸板](#)

使用触摸板

触摸板（参见图 1）检测手指在触摸敏感区域上的位置，同时为计算机提供了完整的鼠标功能。触摸板的两个按钮相当于标准鼠标的左键和右键。

图 1. 触摸板

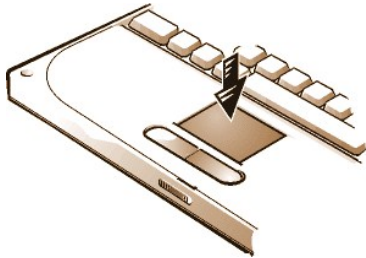

要充分利用触摸板，请使用以下技术：

- 1 要移动光标，请将手指在平滑的感应区上轻轻移动。
- 1 要选择对象，请在触摸板表面轻轻敲击一次。
- 1 要选择并移动（或拖动）对象，请将光标定位在对象上，并在触摸板上连续敲击两次。在第二次敲击动作时，将手指停留在触摸板上并在表面滑动，移动选定的对象。
- 1 要双击一个对象，请将光标定位在对象上，然后敲击两次。

 **注：**触摸板在启用时使用中断请求 (IRQ) 12。启用触摸板后，其它设备均不能使用 IRQ12。
将外部 PS/2 鼠标连接至计算机后，触摸板将自动禁用。

自定义触摸板

要自定义触摸板，请按以下步骤进行：

1. 单击“Start”（开始）按钮，指向“Settings”（设置），然后单击“Control Panel”（控制面板）。
2. 双击“Mouse”（鼠标）图标以打开“Mouse Properties”（鼠标属性）窗口，然后单击“Touch”（触摸）标签。
3. 选择最适合您使用的设置，然后单击“Apply”（应用）。
4. 单击“OK”（确定）保存设置，然后关闭窗口。

您也可以单击任务栏上的触摸板图标，然后单击“TouchPad Properties”（触摸板属性）以打开“Mouse Properties”（鼠标属性）控制面板。

[返回目录页面](#)

[返回目录页面](#)

携带计算机旅行：Dell™ Latitude™ CS/CSx 便携式计算机用户指南

[识别您的计算机](#)

[准备携带计算机旅行](#)

[旅行提示](#)

识别您的计算机

作为防盗措施，请设定主口令和硬盘驱动器口令，防止他人擅自访问您的计算机。

Dell 建议您在携带计算机旅行之前采取以下预防措施：

- 记下您的 [服务标签](#)，并将其存放在计算机或装运箱以外的安全地方。如果计算机丢失或被盗，在向执法人员和 Dell 报告时，请提供此服务标签号码。
- 使用 [资产标签公用程序](#) 将物主标签置入计算机。您可能需要在物主标签上填写您的姓名或公司名称以及联系电话号码或电子邮件地址。
- 使用文字编辑器（例如 Microsoft® Windows® 记事本）在根目录下创建一个名为 “if_found” 的文件。将您的姓名、地址和电话号码等信息放在此文件中。（有关使用适当文本编辑器的说明，请参阅随操作系统附带的说明文件。）
- 将您的名片或其它姓名标签贴在计算机上。
- 与您的信用卡公司联系，查询其是否提供了代码标识标签，以便在返回计算机时不会泄露您的姓名、地址或电话号码。
- 使用永久性标记或标志设备，将驱动程序的许可证编号或其它独特的识别标记写在计算机上。如果找到丢失或被盗的计算机，此类标记可确定计算机属于您的财产。

服务标签

服务标签是位于计算机底部条形码标签上的一个字母数字编号。此服务标签仅适用于您的计算机，如果您致电寻求帮助，它可以使 Dell 技术支持人员快速识别计算机及其配置。

如果计算机丢失或被盗

如果计算机丢失或被盗，Dell 建议您按以下步骤进行：

- 致电执法机关，报告计算机丢失或被盗。

在对计算机的说明中附上服务标签。要求指定一个案件号并将其记下，同时记下执法机关的名称、地址和电话号码。如果可能，请获取调查员的姓名。

如果您知道计算机丢失或被盗的地点，请致电该区的执法机关。如果不知道此地点，请致电居住区的执法机关。

- 如果计算机属于公司，请通知公司的保安部门。

- 致电 Dell 技术支持，报告计算机丢失。

提供计算机的服务标签、案件号及接受丢失计算机报告的执法机关的名称、地址和电话号码。如果可能，请提供调查员的姓名。

Dell 技术支持人员将在计算机的服务标签下记录您的报告，并标记计算机已丢失或被盗。如果有人致电 Dell 寻求技术帮助时提供您的服务标签，此计算机将自动识别为丢失或被盗。技术人员会尝试获得此人的电话号码和地址。然后，Dell 将与接受计算机丢失或被盗报告的执法机关联系。

准备携带计算机旅行

要准备携带计算机旅行，请按以下步骤进行：

- 卸下所有连接至计算机的外部设备，并存放在安全的地方。如果软盘驱动器中有软盘，请将其取出。拔下连接至已安装 PC 卡的所有电缆（不必卸下 PC 卡）。
- 要使电池达到最长的使用寿命，请检查电池电量。然后为电池和准备携带的备用电池充满电。有关详情，请参阅 [“电池”](#)。
- 关闭计算机，或者按 <Fn><a> 组合键进入磁盘暂挂模式。（如果使用法语键盘，请按 <Fn><q> 组合键。）

注意：从计算机上断开交流适配器连接时，请握住适配器电缆的连接器，而不是电缆本身，然后将其轻轻而稳定地拔下，避免损坏电缆。

4. 断开交流适配器的连接。

注意：合上显示屏时，留在键盘上的物品可能会损坏显示屏。

5. 请确保键盘和掌垫上未放置任何物品，避免合上显示屏时损坏显示屏。然后合上显示屏。
6. 包装所有的计算附件。

使用可选的 Dell 装运箱，您可以将计算机及其附件包装在一起。

 **注：**如果您计划乘飞机旅行，请遵循以下旅行提示并采取特殊的预防措施。

附件

旅行时，您可能要随身携带以下一些附件：

- 1 备用电池
- 1 PC 卡（例如调制解调器卡和网卡）电缆
- 1 交流适配器和交流电源电缆
- 1 适用于国外电源插座的电源适配器和适用于国外电话网络的调制解调器电缆适配器
- 1 适当的打印机驱动程序文件（如果您要使用打印机）
- 1 外部介质托架及其电缆
- 1 软盘驱动器
- 1 备份软盘
- 1 其它存储设备

搭乘飞机旅行

携带计算机乘飞机旅行时，您可能要采取以下预防措施：

- 1 如果您携带便携式计算机，请提前通知机场安全部门。
- 1 确保备有已充电的电池或交流适配器和电源电缆，以便要求您开机时可以使用。
- 1 请勿将计算机作为行李检查。

注意：请让机场安全人员对计算机进行手动检查。如果计算机通过金属探测器，可能会造成数据丢失。如果计算机必须通过金属探测器，请先卸下硬盘驱动器。

- 1 请勿让计算机通过金属探测器。（计算机可以安全地通过机场的 X 射线安全检查机器。）
- 1 在飞机上使用计算机之前，请查阅机内的杂志或咨询机组人员，获知是否允许使用计算机。一些航空公司禁止在飞行期间使用电子设备。所有航空公司均禁止在起飞和着陆时使用电子设备。
- 1 请在旅行期间使用装运箱（由 Dell 提供），以保护计算机和附件。
- 1 如果您将计算机放在手提箱中，请勿装得太紧，以免计算机显示屏破裂，也不要装得太松，以免计算机滑出。
- 1 避免将计算机与剃须膏、古龙水、香水或食物等物品包装在一起。
- 1 避免计算机、电池和硬盘驱动器在极端温度（过高或过低）下受到损害；避免在阳光下曝晒；避免接触污物、灰尘或液体。
- 1 包装好计算机，使其不会在汽车行李厢或座位上方的储物箱内四处滑动。
- 1 如果您单独携带第二个硬盘驱动器，请将驱动器放在其原始包装或防静电包内，或者包裹在不导电的纤维中，以免驱动器遭受静电损害。

旅行提示

- 1 如果您要延长电池电源的使用时间，请考虑更改电源管理选项的设置，使电池的使用时间达到最长。
- 1 如果您跨国旅行，请携带您的所有者证明，以便更快地通过海关检查。如果计算机由您的雇主提供，请携带具有此计算机使用权利的说明文件。研究您要访问国家的海关规定，如果要经过几个不同的国家，请考虑向政府申请国际[海关通行证](#)。
- 1 某些国家经常会有断电现象。如果在海外旅行，请始终备有已充电的电池。

- 1 信用卡持有人应向信用卡公司查询，了解其对用户就便携式计算机提供的各种紧急旅行协助。许多公司提供的服务可帮助您解决问题，如快速定位 3.5 英寸软盘或为您的调制解调器连接提供直拨电话线等等。

注意：计算机移动时，请勿使用 CD-ROM、DVD-ROM 或 LS-120 驱动器。否则，可能会导致 CD-ROM、DVD-ROM 或 LS-120 驱动器与硬盘驱动器或软盘驱动器之间的读写数据流中断。

海关通行证

海关通行证是一种国际海关文件（也称为**商品护照**），它便于物品临时进入外国，最长有效期为 1 年。

[返回目录页面](#)

[返回目录页面](#)

排除计算机故障：Dell™ Latitude™ CS/CSx 便携式计算机用户指南

[Dell 诊断程序](#)

[错误信息和指示灯闪烁代码](#)

[返回目录页面](#)

[返回目录页面](#)

安装 Microsoft® Windows® 95 和 Windows 98 操作系统驱动程序：Dell™ Latitude™ CS/CSx 便携式计算机用户指南

- [概览](#)
- [安装软件波表](#)
- [安装对接驱动程序](#)
- [安装触摸板驱动程序](#)
- [安装 Windows 95 的视频驱动程序](#)
- [安装 MS-DOS CD-ROM 驱动程序](#)
- [安装 Windows 98 的视频驱动程序](#)
- [安装红外线驱动程序（仅用于 Windows 95）](#)
- [安装音频驱动程序](#)
- [启用 Microsoft 红外线支持（Windows 95 和 Windows 98）](#)

概览

Dell 提供的软件公用程序和驱动程序可以帮助您控制计算机的某些功能。

本小节说明了如何在使用 Microsoft® Windows® 95 或 Windows 98 操作系统的 Dell 计算机上重新安装公用程序和驱动程序。

在进行安装前，请打印以下过程。

请使用接收到计算机后制作的套装程序软盘，或者使用单独从 Dell 购买的套装软盘。

 **注：**如果您的计算机使用 Windows 95 或 Windows 98，则计算机已配置为可以与 Dell Latitude C/Port 系列高级端口复制器 (APR) 或 C/Dock 系列扩充站配合工作。

有关使用由 Dell 安装在计算机上的操作系统的详情，请参阅随计算机附带的操作系统用户指南。您也可以从 Dell 的技术支持页面访问系统工具和说明文件 (<http://support.dell.com>)。要做到这一点，请单击“Support Your Dell”（支持您的 Dell），输入您的 **服务标签**，然后单击“Submit”（提交）。

注意：第一次开机之前，请勿对接计算机。

安装对接驱动程序

要安装 C/Port 系列 APR 或 C/Dock 系列扩充站驱动程序，请按以下步骤进行：

1. **如果您仍未打开计算机**，请在计算机未对接时开机并完成操作系统安装，然后执行步骤 2。
如果您已完成操作系统安装，请打开计算机，然后执行步骤 2。
有关安装说明，请参阅随机附带的 Dell 提供的操作系统**安装指南**。
2. 对接计算机。
操作系统为 C/Port APR 或 C/Dock 扩充站创建了一个硬件配置文件。
3. 要从随 C/Port 系列 APR 或 C/Dock 系列扩充站附带的 CD 中载入适当的驱动程序，请按屏幕上显示的说明进行操作。系统提示时，重新启动计算机。
4. 如果您要连接至网络，必须安装适当的驱动程序，用于 C/Port 系列 APR 或 C/Dock 系列扩充站中的网络扩充卡。有关对接选项的详情，请参阅说明文件。

安装 Windows 95 的视频驱动程序

视频驱动程序用于控制屏幕分辨率和屏幕颜色数等功能。

 **注：**如果您必须使用扩展视频模式，请参阅随应用程序附带的说明文件，确定是否提供了驱动程序。如果没有提供，请与软件制造商联系获得所需的驱动程序。

要安装 Windows 95 的视频驱动程序，请按以下步骤进行：

1. 保存所有打开的应用程序中的工作，因为在本过程最后需要重新启动计算机才能完成安装。

2. 将视频驱动程序软盘插入软盘驱动器。
3. 单击 **“Start”**（开始）按钮，指向 **“Settings”**（设置），然后单击 **“Control Panel”**（控制面板）。
屏幕将显示 **“Control Panel”**（控制面板）窗口。
4. 双击 **“Display”**（显示）图标。
屏幕将显示 **“Display Properties”**（显示属性）窗口。
5. 单击 **“Settings”**（设置）标签。
6. 单击 **“Advanced Properties”**（高级属性）。
屏幕将显示 **“Advanced Display Properties”**（高级显示属性）窗口。
7. 单击 **“Adapter”**（适配器）标签，然后单击 **“Change...”**（更改...）。
屏幕将显示 **“Select Device”**（选择设备）窗口。
8. 单击 **“Have Disk...”**（从磁盘安装...）。
9. 验证是否在 **“Install from Disk”**（从磁盘安装）字段中已显示 **a:**，然后单击 **“OK”**（确定）。
10. 屏幕显示 **“Select Device”**（选择设备）窗口时，请验证是否已高亮度显示 **“NeoMagic MagicMedia 256ZX”**选项，然后单击 **“OK”**（确定）。
将驱动程序文件复制至硬盘驱动器时，屏幕将显示一个进度栏。
成功安装驱动程序后，屏幕将显示 **“Advanced Display Properties”**（高级显示属性）窗口。
11. 在 **“Advanced Display Properties”**（高级显示属性）窗口中单击 **“Apply”**（应用），然后单击 **“OK”**（确定）。
12. 在 **“Display Properties”**（显示属性）窗口中单击 **“Close”**（关闭）。
13. 要激活驱动程序，请从软盘驱动器中取出软盘，然后重新启动计算机。

安装视频驱动程序并重新启动计算机后，请执行以下步骤设置显示参数：

1. 单击 **“Start”**（开始）按钮，指向 **“Settings”**（设置），然后单击 **“Control Panel”**（控制面板）。
屏幕将显示 **“Control Panel”**（控制面板）窗口。
2. 双击 **“Display”**（显示）图标。
屏幕将显示 **“Display Properties”**（显示属性）窗口。
3. 单击 **“Settings”**（设置）标签。
4. 将 **“Color palette”**（调色板）选项由 **“256 colors”**（256 色）更改为 **“True Color (24 bit)”**（真彩色 [24 位]）。
5. 将显示的桌面区域设置为 **1024 x 768**。
6. 单击 **“Apply”**（应用）。

安装 Windows 98 的视频驱动程序

视频驱动程序用于控制屏幕分辨率和屏幕颜色数等功能。



注：如果您必须使用扩展视频模式，请参阅随应用程序附带的说明文件，确定是否提供了驱动程序。如果没有提供，请与软件制造商联系获得所需的驱动程序。

要安装 Windows 98 的视频驱动程序，请按以下步骤进行：

1. 保存所有打开的应用程序中的工作，因为在本过程最后需要重新启动计算机才能完成安装。
2. 将视频驱动程序软盘插入软盘驱动器。
3. 单击 **“Start”**（开始）按钮，指向 **“Settings”**（设置），然后单击 **“Control Panel”**（控制面板）。
屏幕将显示 **“Control Panel”**（控制面板）窗口。
4. 双击 **“Display”**（显示）图标。

屏幕将显示“Display Properties”（显示属性）窗口。

- 单击“Settings”（设置）标签，然后单击“Advanced...”（高级...）。
- 单击“Adapter”（适配器）标签，然后单击“Change...”（更改...）。
- 屏幕显示“Update Driver Wizard”（更新驱动程序向导）时，单击“Next>”（下一步>）。
- 选择“Display a list of all the drivers in a specific location”（显示指定位置的所有驱动程序列表），然后单击“Next>”（下一步>）。
- 在系统提示您输入驱动程序的位置时，请单击“Have Disk...”（从磁盘安装...）。
- 在“Install from Disk”（从磁盘安装）窗口中，验证 a:\ 是否已显示在“Install from Disk”（从磁盘安装）字段中，然后单击“OK”（确定）。

屏幕将显示“Select Device”（选择设备）窗口。

- 请确保已高亮度显示“NeoMagic MagicGraph 256ZX”，然后单击“OK”（确定）。
- 在“Update Device Driver Wizard”（更新设备驱动程序向导）窗口中单击“Next>”（下一步>）以开始复制文件，然后单击“Finish”（完成）。
- 关闭“Display Properties”（显示属性）窗口。
- 系统提示您重新启动计算机时，请取出软盘，然后单击“Yes”（是）。

安装视频驱动程序并重新启动计算机后，请执行以下步骤设置显示参数：

- 单击“Start”（开始）按钮，指向“Settings”（设置），然后单击“Control Panel”（控制面板）。

屏幕将显示“Control Panel”（控制面板）窗口。

- 双击“Display”（显示）图标。

屏幕将显示“Display Properties”（显示属性）窗口。

- 单击“Settings”（设置）标签。
- 将“Color palette”（调色板）选项由“256 colors”（256 色）更改为“True Color (24 bit)”（真彩色[24 位]）。
- 将显示的桌面区域设置为 1024 x 768。
- 单击“Apply”（应用）。

安装音频驱动程序

Dell 提供了音频驱动程序，以便您可以自定义计算机音频功能。要安装音频驱动程序，请按以下步骤进行：

- 保存所有打开的应用程序中的工作，因为在本过程最后需要重新启动计算机才能完成安装。
- 将音频驱动程序软盘插入软盘驱动器。
- 单击“Start”（开始）按钮，然后单击“Run...”（运行...）。

屏幕将显示“Run”（运行）对话框。

- 键入 a:\setup，然后单击“OK”（确定）或按 <Enter> 键。
- 按照显示屏上的说明进行。
- 将文件复制至硬盘驱动器后，单击“Finish”（完成）。

安装软件波表

软件波表使您可以自定义某些音频功能。要安装软件波表，请按以下步骤进行：

- 保存所有打开的应用程序中的工作，因为在本过程最后需要重新启动计算机才能完成安装。
- 将第一张软件波表软盘插入软盘驱动器。

3. 单击 **“Start”（开始）** 按钮，然后单击 **“Run...”（运行...）**。
屏幕将显示 **“Run”（运行）** 对话框。
4. 键入 `a:\setup`，然后单击 **“OK”（确定）** 或按 `<Enter>` 键。
5. 按照显示屏上的说明进行。
6. 安装完成后，从软盘驱动器中取出最后一张软盘，然后重新启动计算机以使用软件波表。

安装触摸板驱动程序

触摸板驱动程序和相关的公用程序使您可以使用和自定义集成触摸板或外部鼠标。要安装触摸板驱动程序，请按以下步骤进行：

1. 保存所有打开的应用程序中的工作，因为在本过程最后需要重新启动计算机才能完成安装。
2. 将触摸板驱动程序软盘插入软盘驱动器。
3. 单击 **“Start”（开始）** 按钮，然后单击 **“Run...”（运行...）**。
屏幕将显示 **“Run”（运行）** 对话框。
4. 键入 `a:\setup`，然后单击 **“OK”（确定）** 或按 `<Enter>` 键。
5. 重新启动计算机以激活此驱动程序。

安装 MS-DOS® CD-ROM 驱动程序

您必须安装 CD-ROM 驱动程序，以便使用 MS-DOS CD-ROM 公用程序。要安装 CD-ROM 驱动程序，请按以下步骤进行：

1. 保存所有打开的应用程序中的工作，因为在本过程最后需要重新启动计算机才能完成安装。
2. 将 CD-ROM 驱动程序软盘插入软盘驱动器。
3. 单击 **“Start”（开始）** 按钮，然后单击 **“Run...”（运行...）**。
屏幕将显示 **“Run”（运行）** 对话框。
4. 键入 `a:\setup`，然后单击 **“OK”（确定）** 或按 `<Enter>` 键，开始在硬盘驱动器上安装公用程序。
5. 按照显示屏上的说明进行，在提示时重新启动计算机以激活驱动程序。

安装红外线驱动程序（仅用于 Windows 95）

 **注：**虽然您的 Latitude CS/CSx 便携式计算机不包括红外线端口，但是在 C/Port 系列 APR 和 C/Dock 系列扩充站中计算机支持红外线端口。

要使用红外线端口，Windows 95 的用户必须安装红外线驱动程序，然后将其启用。Windows 98 已包括必要的驱动程序；Windows 98 用户只需启用红外线支持功能。

红外线端口使您可以将文件从计算机传送到另一台红外线兼容设备，无需使用电缆连接。如果您的计算机运行 Microsoft Windows 95 操作系统，请按以下步骤安装红外线驱动程序：

1. 请确保已对接计算机，并且已将软盘驱动器连接至计算机介质托架连接器或并行端口。
2. 保存所有打开的应用程序中的工作，因为在本过程最后需要重新启动计算机才能完成安装。
3. 将红外线驱动程序软盘插入软盘驱动器。
4. 单击 **“Start”（开始）** 按钮，指向 **“Settings”（设置）**，然后单击 **“Control Panel”（控制面板）**。
5. 双击 **“System”（系统）** 图标。
屏幕将显示 **“System Properties”（系统属性）** 对话框。
6. 单击 **“Device Manager”（设备管理）** 标签。
7. 单击 **“View Devices by Type”（按类型查看设备）** 单选按钮。

8. 单击 **“Ports”（端口）** 图标左侧的加号。

“Ports”（端口）图标下将显示各种设备端口名称。
9. 单击 **“Infrared Serial (COM) Connections Port”（红外线串行 [COM] 连接端口）**，然后单击 **“Properties”（属性）**。

屏幕将显示 **“Infrared Serial (COM) Connections Port Properties”（红外线串行[COM]连接端口属性）** 对话框。
10. 单击 **“Driver”（驱动程序）** 标签，然后单击 **“Update Driver...”（更新驱动程序...）**。

屏幕将显示 **“Update Device Driver Wizard”（更新设备驱动程序向导）**。
11. 单击 **“Yes (Recommended)”（是[建议]）** 单选按钮，然后单击 **“Next”（下一步）**。

Windows 95 将您在步骤 3 插入的软盘中搜索驱动程序。
12. 要更新驱动程序，请按屏幕上显示的说明操作。
13. 更新驱动程序后，关闭 **“Device Manager”（设备管理）** 并打开 **“Windows Explorer”（Windows 资源管理器）**。
14. 将 **红外线驱动程序** 软盘保留在软盘驱动器中，单击 **“drive A”（A 驱动器）**。
15. 在 **smcirlap.inf** 文件上单击鼠标右键。

屏幕将显示弹出式菜单。
16. 单击 **“Install”（安装）**。

已安装 **smcirlap.inf** 文件。
17. 重新启动计算机，然后执行 [启用](#) 红外线支持过程。

启用 Microsoft 红外线支持（Windows 95 和 Windows 98）

 注：Latitude CS/CSx 便携式计算机支持 C/Port 系列 APR 和 C/Dock 系列扩充站中的红外线端口。计算机本身并不包括红外线端口。

对于 Windows 95，必须**安装**红外线驱动程序，然后才能将其启用（Windows 98 已包括红外线支持）。对于 Windows 95 和 Windows 98，必须启用 Microsoft 红外线支持，然后才能使用此功能。要启用 Microsoft 红外线支持，请按以下步骤进行：

1. 单击 **“Start”（开始）** 按钮，指向 **“Settings”（设置）**，然后单击 **“Control Panel”（控制面板）**。
2. 双击 **“Add New Hardware”（添加新硬件）** 图标。

屏幕将显示 **“Add New Hardware Wizard”（添加新硬件向导）**。
3. 单击 **“Next”（下一步）** 继续。
4. **“Add New Hardware Wizard”（添加新硬件向导）** 询问是否要搜索新硬件时，单击 **“No”（否）**，然后单击 **“Next”（下一步）**。
5. 屏幕显示 **“Hardware Types”（硬件类型）** 窗口时，单击 **“Infrared”（红外线）**，然后单击 **“Next”（下一步）**。
6. 屏幕显示 **“Add Infrared Device Wizard”（添加红外线设备向导）** 窗口时，单击 **“Next”（下一步）**。
7. （仅限于 Windows 95）屏幕显示 **“Manufacturers and Models”（制造商和机型）** 时，从 **“Manufacturers”（制造商）** 列表中选择 **“Standard Infrared Devices”（标准红外线设备）**，从 **“Models”（机型）** 列表中选择 **“Built-In Infrared Port on Laptop or Desktop”（膝上型或台式机的内置红外线端口）**，然后单击 **“Next”（下一步）**。
8. 按照显示屏上的说明进行。
9. 要启用红外线支持，请关闭并重新引导计算机。

[返回目录页面](#)

[返回目录页面](#)

安装 Microsoft® Windows NT® 操作系统驱动程序：Dell™ Latitude™ CS/CSx 便携式计算机用户指南

- [概览](#)
- [安装音频驱动程序](#)
- [安装视频驱动程序](#)
- [安装触摸板驱动程序](#)
- [安装电源管理公用程序](#)
- [安装系统公用程序](#)
- [安装 Softex 对接服务](#)
- [安装软件波表](#)
- [安装 PC 卡公用程序](#)

概览

Dell 提供的软件公用程序和驱动程序可以帮助您控制计算机的某些功能。

本节说明了如何在使用 Microsoft® Windows NT® 4.0 操作系统的 Dell 计算机上重新安装公用程序和驱动程序。

 **注：**要完成本节中的某些过程，您可能需要管理员权限。Dell 建议您在执行这些过程之前，先向网络管理员查询。

有关使用由 Dell 安装在计算机上的操作系统的详情，请参阅随计算机附带的操作系统用户指南。

请使用接收到计算机后制作的套装程序软盘，或者使用单独从 Dell 购买的套装软盘。您也可以从 Dell 的技术支持页面 (<http://support.dell.com>) 访问系统工具和说明文件。要访问此页面，请单击“Support Your Dell”（支持您的 Dell），输入您的[服务标签](#)，然后单击“Submit”（提交）。

安装视频驱动程序

视频驱动程序用于控制屏幕分辨率和屏幕颜色数等功能。

 **注：**如果您必须使用扩展视频模式，请参阅随应用程序附带的说明文件，确定是否提供了驱动程序。如果没有提供，请与软件制造商联系获得所需的驱动程序。

要安装 Windows NT 4.0 的视频驱动程序，请按以下步骤进行：

1. 保存所有打开的应用程序中的工作，因为在本过程最后需要重新启动计算机才能完成安装。
2. 将视频驱动程序软盘插入软盘驱动器。
3. 单击“Start”（开始）按钮，指向“Settings”（设置），然后单击“Control Panel”（控制面板）。
屏幕将显示“Control Panel”（控制面板）窗口。
4. 双击“Display”（显示）图标。
屏幕将显示“Display Properties”（显示属性）窗口。
5. 单击“Settings”（设置）标签。
6. 单击“Display Type...”（显示类型...）。
屏幕将显示“Display Type”（显示类型）窗口。
7. 在“Adapter Type”（适配器类型）框中单击“Change...”（更改...）。
8. 屏幕将显示“Change Display”（更改显示）窗口。
9. 单击“Have Disk...”（从磁盘安装...）。
10. 验证“Install from Disk”（从磁盘安装）框中是否显示 a:\，然后单击“OK”（确定）。
11. 屏幕显示“Change Display”（更改显示）窗口时，验证是否已高亮度显示“NeoMagic MagicMedia 256ZX”选项，然后单击“OK”（确定）。

将驱动程序文件复制至硬盘驱动器时，屏幕将显示一个进度栏。

成功安装驱动程序后，屏幕将显示“Installing Driver”（正在安装驱动程序）窗口。

12. 在“Installing Driver”（正在安装驱动程序）窗口中单击“OK”（确定）。
13. 在“Display Type”（显示类型）窗口中单击“Close”（关闭），然后在“Display Properties”（显示属性）窗口中单击“Close”（关闭）。
14. 要激活驱动程序，请从软盘驱动器中取出软盘，然后重新启动计算机。

安装电源管理公用程序

Dell 提供的电源管理公用程序可以帮助您节省电池电源并查看可用的电量。要安装电源管理公用程序，请按以下步骤进行：

1. 保存所有打开的应用程序中的工作，因为在本过程最后需要重新启动计算机才能完成安装。
2. 将 Softex 电源管理公用程序软盘插入软盘驱动器。
3. 单击“Start”（开始）按钮，然后单击“Run...”（运行...）。

屏幕将显示“Run”（运行）对话框。

4. 键入 a:\setup，然后单击“OK”（确定）或按 <Enter> 键。

按照显示屏上的说明进行。

5. 屏幕显示提示时，请重新启动计算机以激活公用程序。

安装 Softex 对接服务

Dell 提供的 Softex 对接服务软件包含对以下功能的支持：

- 1 在支持的对接站上热对接和暖断开对接 Latitude CS/CSx 便携式计算机
- 1 将软盘驱动器、硬盘驱动器、大容量存储设备、DVD-ROM 驱动器和 CD-ROM 驱动器等设备热交换至便携式计算机的外部介质托架和 C/Dock 系列扩充站的介质托架，或者从中热交换出这些设备
- 1 与电源管理控制器兼容，使您可以暂挂并恢复运行便携式计算机，并且不会影响您使用对接站或其介质托架
- 1 便携式计算机处于暂挂模式时，对接或断开对接计算机
- 1 对接服务可提供法文、德文、意大利文、西班牙文和日文版

有关安装 Softex 对接服务的信息，请参阅 <http://www.dell.com/products/notebook/latitude/NT40.htm> 上的 Softex 对接服务用户指南，并参阅《Dell 安装的 Microsoft Windows NT 工作站安装指南》。

安装 PC 卡公用程序

Dell 提供的 PC 卡公用程序使您可以查看和配置 PC 卡的设置。要安装 PC 卡公用程序，请按以下步骤进行：

1. 保存所有打开的应用程序中的工作，因为在本过程最后需要重新启动计算机才能完成安装。
 2. 将第一张 Softex PC 卡控制器软盘插入软盘驱动器。
 3. 单击“Start”（开始）按钮，然后单击“Run...”（运行...）。
- 屏幕将显示“Run”（运行）对话框。
4. 键入 a:\setup，然后单击“OK”（确定）或按 <Enter> 键。
- 按照显示屏上的说明进行。
5. 重新启动计算机。
 6. 计算机完成启动顺序后，屏幕将显示“Softex PC Card Controller Diagnostics”（Softex PC 卡控制器诊断程序）窗口。
 7. 按照显示屏上的说明进行，然后在提示时重新启动计算机以激活此公用程序。
-

安装音频驱动程序

要安装音频驱动程序，请按以下步骤进行：

1. 保存所有打开的应用程序中的工作，因为在本过程最后需要重新启动计算机才能完成安装。
 2. 将音频驱动程序软盘插入软盘驱动器。
 3. 单击“**Start**”（开始）按钮，指向“**Settings**”（设置），然后单击“**Control Panel**”（控制面板）。
 4. 双击“**Multimedia**”（多媒体）图标。
屏幕将显示“**Multimedia Properties**”（多媒体属性）对话框。
 5. 单击“**Devices**”（设备）标签。
 6. 单击“**Add...**”（添加...）。
屏幕显示的“**Add**”（添加）对话框将显示驱动程序列表。
 7. 单击“**Unlisted or Updated Driver**”（未列出或已更新的驱动程序）选项，然后单击“**OK**”（确定）。
屏幕将显示“**Install Driver**”（安装驱动程序）对话框。
 8. 确认是否已高亮度显示 **A:**，然后单击“**OK**”（确定）。
屏幕将显示“**Add Unlisted or Updated Driver**”（添加未列出或已更新的驱动程序）窗口。
 9. 验证是否已高亮度显示“**NeoMagic MagicMedia 256**”，然后单击“**OK**”（确定）。
屏幕将显示“**Audio**”（音频）对话框。
 10. 单击“**OK**”（确定）。
 11. 安装完成后，请重新启动计算机以激活驱动程序。
-

安装触摸板驱动程序

触摸板驱动程序和相关的公用程序使您可以使用和自定义集成触摸板或外部鼠标。要安装触摸板驱动程序，请按以下步骤进行：

1. 保存所有打开的应用程序中的工作，因为在本过程最后需要重新启动计算机才能完成安装。
 2. 将触摸板驱动程序软盘插入软盘驱动器。
 3. 单击“**Start**”（开始）按钮，然后单击“**Run...**”（运行...）。
屏幕将显示“**Run**”（运行）对话框。
 4. 键入 **a:\setup**，然后单击“**OK**”（确定）或按 <Enter> 键。
按照显示屏上的说明进行。
 5. 屏幕提示时，请重新启动计算机以激活此驱动程序。
-

安装系统公用程序

系统公用程序使您可以配置某些功能，例如[资产标签](#)代码和[磁盘暂挂](#)分区。要将系统公用程序复制至您的硬盘驱动器，请按以下步骤进行：

 **注：**您也可以直接从系统公用程序软盘中运行系统公用程序。

1. 将**系统公用程序**软盘插入软盘驱动器。
2. 将**系统公用程序**软盘上的每个公用程序复制至硬盘驱动器上的 **c:\dell** 目录。这些公用程序的文件名如下所示：**mks2d.exe**、**rms2d.exe**、**asset.com** 和 **readme.s2d**。

有关复制文件的详情，请参阅随操作系统附带的说明文件。

将公用程序复制至硬盘驱动器后，您必须在 **MS-DOS®** 模式中重新启动计算机以使用这些公用程序。

安装软件波表

软件波表使您可以自定义某些音频功能。要安装软件波表，请按以下步骤进行：

1. 保存所有打开的应用程序中的工作，因为在本过程最后需要重新启动计算机才能完成安装。
2. 将第一张软件波表软盘插入软盘驱动器。
3. 单击 **“Start”（开始）** 按钮，然后单击 **“Run...”（运行...）**。

屏幕将显示 **“Run”（运行）** 对话框。

4. 键入 `a:\setup`，然后单击 **“OK”（确定）** 或按 `<Enter>` 键。

按照显示屏上的说明进行。

5. 安装完成后，从软盘驱动器中取出最后一张软盘，然后重新启动计算机以使用软件波表。

[返回目录页面](#)